

2019 | 2020

WEINSBERG

Dein Urlaub!

UNTERWEGS



WOHNWAGEN CaraOne / CaraTwo / CaraOne [ICE]

www.weinsberg.com



DEIN URLAUB!
ENTDECKE NEUE SEITEN.

WEINSBERG

Dein Urlaub!

Mit WEINSBERG wird jeder Augenblick Deines Urlaubs zum Erlebnis. Vom Losfahren bis zum Heimkehren ist er Dein Begleiter für alle Abenteuer – perfekt abgestimmt auf Deine individuellen Ansprüche und Bedürfnisse.

EDITORIAL

Dein Urlaub!
Entdecke neue
Seiten.

Draußen bist Du zuhause, unterwegs entdeckst du neue Seiten an Dir und Deinem WEINSBERG. Ganz gleich, ob Du mit einem CaraOne, CaraTwo oder CaraOne [ICE] unterwegs bist: Wir teilen Deine Leidenschaft und begleiten Dich mit durchdachten Details. Und das spürst Du an jedem Tag Deines Urlaubs.

Werde Teil von
#teamWEINSBERG

**Gemeinsam schreiben wir
Reisegeschichten!**

WOHNWAGEN

12
CaraOne 

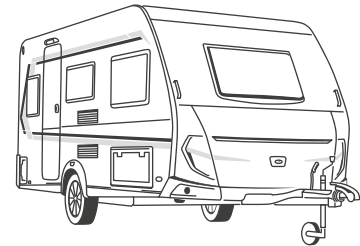

Dein Zuhause im Urlaub

Der CaraOne möchte nur eins: losfahren. Mit seiner genialen Raumaufteilung, umfangreichen Ausstattung und durchdachten Details kann man dabei auf vollsten Komfort in WEINSBERG Qualität zählen.

www.weinsberg.com/caraone

Fakten

Grundrisse:	11
Familie:	6
Schlafplätze:	bis zu 7
Länge:	5,93 m - 7,61 m
Max. Zulademöglichkeit:	160 - 300 kg

28

CaraOne [ICE]



Ganzjahreswohnwagen

Einheizen oder cool bleiben – garantiert immer wohlfühlen. Mit der umfangreichen Serienausstattung ist der Ganzjahreswohnwagen CaraOne [ICE] klarer Preis-Leistungs-Sieger in seinem Segment.

www.weinsberg.com/caraone-ice

Fakten

Grundrisse:	2
Familie:	1
Schlafplätze:	bis zu 8
Länge:	9,37 m
Max. Zulademöglichkeit:	170 - 560 kg

42

CaraTwo



Designverliebttes Unikat

Mit seinem formvollendeten Design, der hohen Funktionalität und dem unvergleichbaren Preis-Leistungs-Verhältnis ist der CaraTwo ein echtes Unikat unter den Wohnwagen. Dank konsequentem Leichtbau lässt sich das Leichtgewicht äußerst dynamisch durch die Straßen ziehen, ein XXL-Zugfahrzeug ist dafür nicht nötig.

www.weinsberg.com/caratwo

Fakten

Grundrisse:	4
Familie:	2
Schlafplätze:	bis zu 7
Länge:	5,91 m - 7,23 m
Max. Zulademöglichkeit:	200 - 220 kg



Nichts als Camping im Kopf. Einblicke in die Arbeit bei WEINSBERG.

Was einen WEINSBERG so besonders macht? Ganz klar, die Leidenschaft unserer Teams! Viele Mitarbeiter bei WEINSBERG sind selbst begeisterte Camper. Deshalb wissen wir, worauf es „da draußen“ ankommt. Unsere Wohnwagen werden auf Herz und Niere getestet. Schließlich wollen wir dafür sorgen, dass Du Dich überall und unter allen Bedingungen pudelwohl fühlst.

Pflegeleicht und robust.
Die Fleckenschutzummantelung trotzt Rotwein, Spaghettisauce und Co.

BESONDERHEIT
Alle
Stoffe
**Oeko-Tex
100**
zertifiziert

**Active
LINE**

Guter Stoff für Reiseräume.

Stoffe tragen maßgeblich zum Ambiente bei. Bei WEINSBERG sind diese nicht nur hochwertig und perfekt verarbeitet, sondern haben auch das gewisse Etwas in punkto Design.



Florian Hopp, Produktmanager
42 Jahre, seit 2015 bei WEINSBERG
Liebstes WEINSBERG-Detail:
Einzigartiges Interieurdesign

**Active-Line-Stoffbe-
spannung.** Atmungs-
aktiv, antibakteriell,
hautfreundlich und
Ökotex zertifiziert.



Sitzgruppe im Wohnwagen lädt zum Wohlfühlen ein.
Unter dem Bett, der Heckablage oder in der Dinette, überall versteckt sich zusätzlicher Platz für Gepäck und Co.

COZY HOME Pakete.
Fühl dich wie Zuhause.
Farbe bekennen oder sich
dezent zurückhalten – mit
COZY HOME hast du die
Dekowahl. [»Seite 59](#)

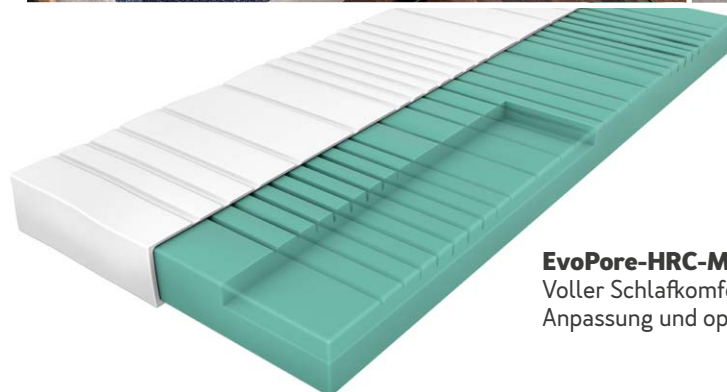

EvoPore-HRC-Matratzen.
Voller Schlafkomfort durch ergonomische
Anpassung und optimale Belüftung.



Vollkorpusbauweise inklusive Rückwände.
In jedem WEINSBERG steckt ein ausschlaggebendes Qualitätskriterium: Handarbeit.

Soft-Close-Funktion. Dank hochwertiger Gasdruckdämpfer schließen Schubladen und Möbeltüren sanft und leise.



Michal Flöring, Schreiner
37 Jahre, seit 2016 bei WEINSBERG
Liebstes WEINSBERG-Detail:
Langlebige Vollkorpusbauweise



Passgenaue Verarbeitung.
Präzise Dübeltechnik sorgt für einen besonders stabilen Möbelbau.



Vollmetallgriffe mit Kippverschluss.
Sehen gut aus und halten was aus, für eine hohe Nutzbarkeit.



Hier passt alles zusammen.

Als Vollblut-Schreiner macht es mich stolz, dass wir bei WEINSBERG wie selbstverständlich mit aufwendiger Vollkorpusbauweise und passgenauer Dübeltechnik arbeiten.



Hinterlüftete Möbel.
Ausschlaggebend für ein angenehmes und gesundes Raumklima.



WEINSBERG arbeitet nur mit den besten Zulieferern zusammen. Gerade bei Wohnwagen ist der Fahrkomfort ausschlaggebend. Daher verwenden wir ausschließlich AL-KO Fahrgestelle, die über beste Nachlauf Eigenschaften verfügen.

Widerstandsfähige Oberflächen.
Entwickelt, um intensiver Nutzung standzuhalten.



Martin Moutelik, Produktionsmitarbeiter
30 Jahre, seit 2017 bei WEINSBERG
Liebstes WEINSBERG-Detail:
GFK-Dach



GFK-Dach. Das Dach aus glasverstärktem Kunststoff ist hagelresistent und trotz jedem Wetter.



Perfekter Fahrzeugaufbau. Präzision, exaktes Augenmaß und viel Know-how machen's möglich.



Isolierung mit XPS-Schaum. Damit sind Wohnwagen gegen Wind und Wetter geschützt. [CaraOne [ICE]]



Michael Gründinger, Produktentwickler
 34 Jahre, seit 2016 bei WEINSBERG
Liebstes WEINSBERG-Detail:
 Zentral angeordnetes LED-Bedienteil



 Gasversorgung
 Heizsysteme



USB-Ladesteckdose.
 Praktische Ladestation für Smartphone, Kamera und Co.

Zentral angeordnetes LED-Bedienteil. Wasserstand und Elektronikversorgung immer bestens im Blick.



Truma-iNet-System.

Einfach von überall aus die Heizung per App steuern oder optional den Gasvorrat kontrollieren. »Seite 60

Einleuchtende Argumente.

Beim Campen soll man's gemütlich haben. Deshalb achten wir bei der Planung auf kleine und große Details, die das Camperleben so viel angenehmer machen. LED-Beleuchtung in der Garage und über der Eingangstüre außen ist nur ein Beispiel von vielen.





WEINSBERG.
DIE SUMME ALLER
URLAUBSMOMENTE.



IMMER AUF
ENTDECKUNGSREISE.



REISELUST
LIEGT IN DER
FAMILIE.





ANKOMMEN, AUSPACKEN,
ABSCHALTEN.



#TEAM
WEINSBERG

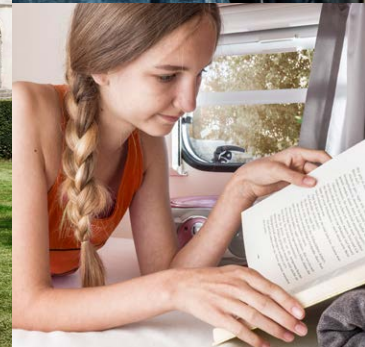



CaraOne

Dein Zuhause im Urlaub

Der Familien-Wohnwagen mit 11 Grundrissen.



WEINSBERG

Dein Urlaub!



ZEIT FÜR SONNE, EIS UND MEER

Sandburgen bauen, Ballspiele am Campingplatz, Schwimmen, Schnorcheln und spannende Ausflüge. So habe ich die Familienurlaube meiner Kindheit in Erinnerung. Für Livia und Marlene möchten wir genauso schöne Erlebnisse schaffen. Darum haben wir uns den CaraOne gekauft, der speziell auf die Bedürfnisse von Familien zugeschnitten ist. Und für mich ein Beweis dafür, dass gut und günstig kein Widerspruch sein muss. Auf geht's nach Istrien!



URLAUB MIT ANHANG
SO MAG ICH DAS



Schon die Anreise ist herrlich entspannt, der CaraOne lässt sich gut durch die Straßen manövrieren. Ich weiß, es wird ein genialer Urlaub. Ereignisreich, echt und mit der ganzen Familie. Angekommen, wird erstmal verschnauft und Jause gemacht.

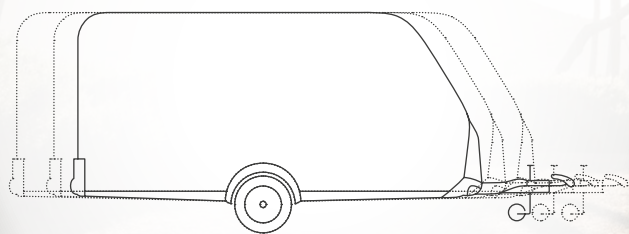

Immer passend
dank verschiedenen
Aufbaulängen und -breiten.



390 QD / PUH / 400 LK



420 QD



450 FU



480 EU / QDK



500 FDK



540 EUH

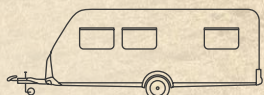

550 UK / QDK



Dein Zuhause im Urlaub

Der CaraOne möchte nur eins: losfahren. Mit seiner genialen Raumaufteilung, umfangreichen Ausstattung und durchdachten Details kann man dabei auf vollsten Komfort in WEINSBERG-Qualität zählen.



4–7 Schlafplätze

Gesamtlänge:
593 – 761 cm

Max. Zulademöglichkeit:
160 – 300 kg

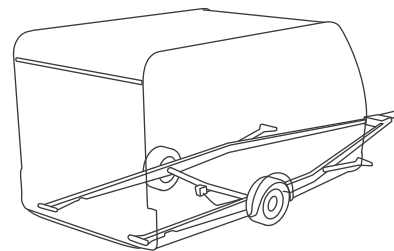

AL-KO Fahrwerk mit
Längslenkerachse
(serienmäßig)



Panoramasscheibe für schöne Ausblicke bis rauf in den Himmel beim 390 PUH.

URLAUBSGEFÜHL

AB DEM ERSTEN MOMENT

Die neue Aufbautüre **TREND** ist in 60 cm und 70 cm Breite erhältlich.



Die Sicherheit beim Fahren weiß ich als Familienvater durchaus zu schätzen. Durch die angenehme Handhabung des CaraOne bei der Ankunft am Campingplatz kann ich mich auch schon bald zurücklehnen und auf die bevorstehende Zeit freuen.





Die Stützlastanzeige
hilft beim Zuladen.

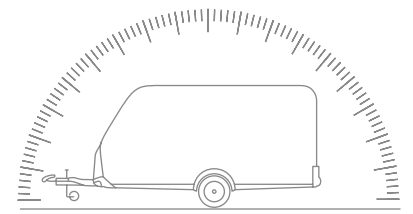

Markant. Der neue Heckleuchtenträger sorgt für eine markante Optik.

 **CaraView**
INSIDER-WISSEN



Mehr Informationen
entdecken unter:
[weinsberg.com/
wohnwagen-kompetenz](http://weinsberg.com/wohnwagen-kompetenz)

Die stylischen Rückleuchten sind ein echter Blickfang.





EINS, ZWEI, DREI...
SCHNAPPSCHUSS!



Die Rundsitzgruppe im 450 FU ist nicht nur optisch ein Hingucker - sie bietet auch ausreichend Platz für die ganze Familie und kann bei Bedarf im Handumdrehen in ein Doppelbett umgebaut werden.

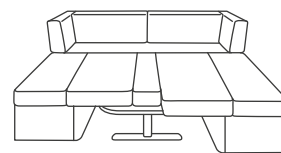
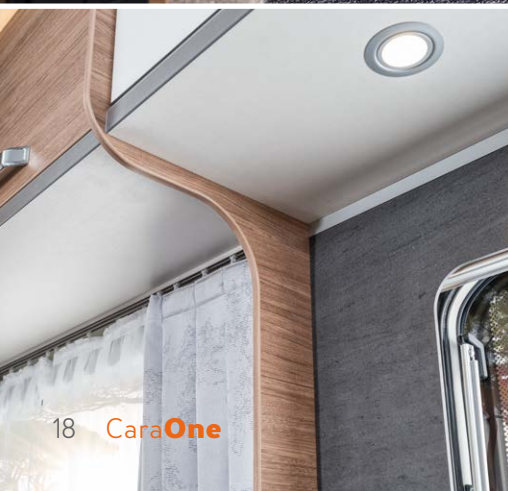

Die Rundsitzgruppe lässt sich geschwind in ein Doppelbett verwandeln.



Unser „Wohnzimmer“ gibt schon was her. Alle haben Platz, die Polsterstoffe sind äußerst hochwertig und abends ist schnell wieder aufgeräumt. In der Dinette fühlen sich die Mädels sichtlich wohl und sind ständig am Rumlauern. Monika und ich begrüßen das nicht nur, sondern machen gleich mit.



CaraView
INSIDER-WISSEN



Mehr Informationen entdecken unter:
weinsberg.com/wohnwagen-kompetenz

Schicke handliche Ablagefächer



Großzügige Raumsituation im 480 QDK. Die Dinette kann auch als Schlafmöglichkeit mit 183 cm Länge verwendet werden.

**Tisch weg,
Matratze rauf!**

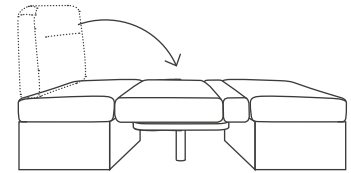
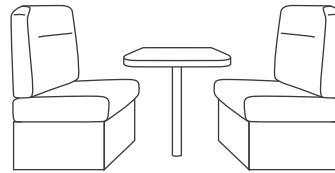

Hochwertige und strapazierfähige Polsterstoffe





480 QDK: Die homogenen Möbelübergänge sprechen eine starke Designsprache. In Kombination mit dem exklusiven WEINSBERG Möbelgriff entsteht ein wertiges Ambiente.



Elegante Edelstahlspüle



Hochwertiger 3-Flamm-Kocher





Raum und Look: Deckenschrank mit viel Stauraum und modernem Design.



Die Küche überzeugt mit zahlreichen durchdachten Details, z.B. Soft-Close-Schubladen.



Kühlschrank: Grundrissabhängig mit 106 l, 133 l (inkl. AES) oder 177 l (inkl. AES) in Serie erhältlich. (CaraOne [CE])

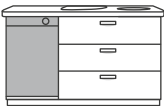
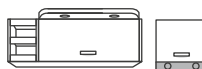
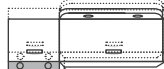
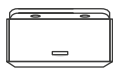
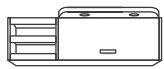

420 QD

390 QD
400 LK
450 FU
480 EU
500 FDK

— 480 QDK
- - - 540 EUH

550 UK

550 QDK

Jedem Koch
sein Rezept.
Jedem Grundriss
seine Küche.

FÜR MEINE LIEBEN NUR DAS BESTE.

INDOOR WIE OUTDOOR

In der großen CaraOne Küche können wir fast wie zuhause aufkochen, was wir sehr genießen. Einmal Grillen muss natürlich auch sein. Koteletts, Würstchen, Kartoffeln und Salat bereiten wir indoor vor, dann geht's schon ans Feuermachen.

Unser Highlight:
Die Panoramaküche
im 390 PUH - viel
Platz und toller
Ausblick.

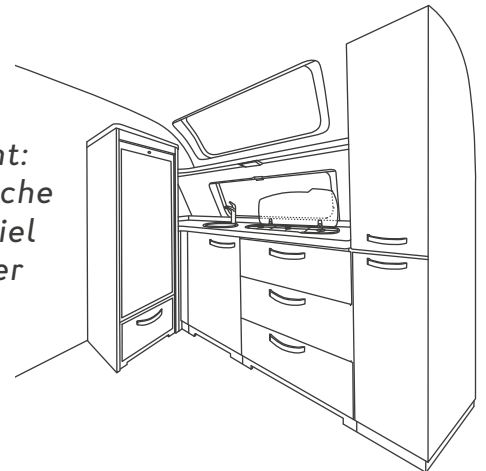



540 EUH: Gemütliche Einzelbetten überzeugen mit bestem Schlafkomfort dank Evo-Pore-HRC-Matratzen in Serie.



Alle Hubbett-Grundrisse bieten mit 2,09 m Innenraumhöhe ganze 13 cm Stehhöhe zusätzlich!

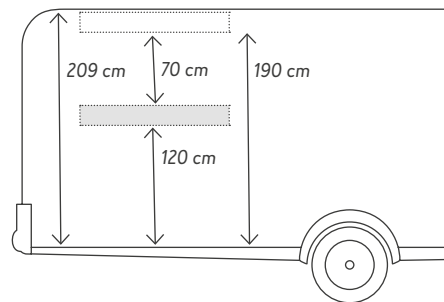

**OBEN WIE UNTEN:
EINFACH GEMÜTLICH**



Livia bezieht gerade im oberen Etagenbett ihre Bettwäsche. Marlene tollt einstweilen auf dem unteren Bett wild herum. Livia schaut nach unten und lacht „Gib doch wenigstens im Urlaub mal Ruhe!“ Schon kommt die Kleine nach oben geklettert und das Kichern geht wieder los.



Bequemes Doppelbett im 480 QDK.



Platz für die ganze Familie: Das Etagenbett im 480 QDK ist optional auch mit 3 Etagen erhältlich.

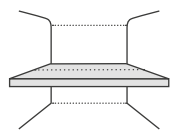

Quer Doppelbett

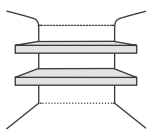

2er Etagenbett

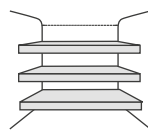

3er Etagenbett

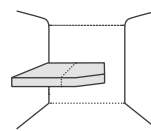

Französisches Bett

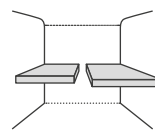

Einzel Längsbetten

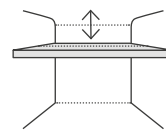

Hubbett

Vielfältig - unsere Bettvarianten sind traumhaft!



Französisches Bett im 450 FU.



Unter dem Bett befindet sich Stauraum.



**PURER BADELUXUS.
SCHÖNMACHERN WIE DIE STARS.**

Ein feines Abendessen in einem schicken Restaurant gehört zur Familientradition. Im geräumigen Bad haben meine Mädels und ich alles was es braucht, um uns davor entsprechend frisch zu machen.

Großzügiges, modern gestaltetes Bad mit vielen Staufächern im 480 QDK.



Funktional durchdacht - unsere Badlösung.



*Bad im 400 LK / 480 EU /
480 QDK / 550 UK*

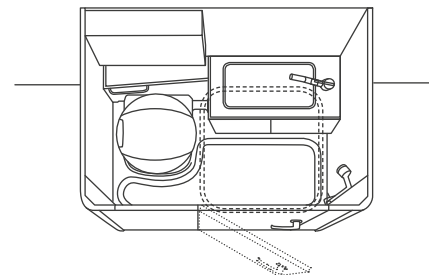

Viel Bewegungsfreiheit und viele Verstaumöglichkeiten im 390 QD.



Bad im 390 QD

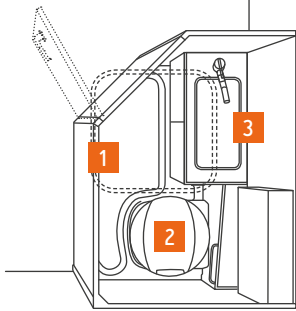

1. Praktischer Duschvorhang, der dank intelligenter Technik nicht am Körper kleben bleibt.
2. Dometic Keramik-Kassetten-toilette
3. Waschbecken in rechteckigem Design

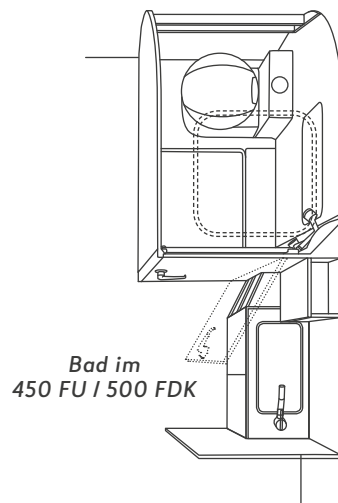

Bad und Waschbecken sind im 450 FU und 500 FDK räumlich voneinander getrennt.



ÜBERZEUGT

mit durchdachten Details.



NÄCHSTES JAHR
KOMMEN WIR WIEDER!



6. Evo-Pore-HRC-Matratzen. Für optimalen Schlafkomfort.

7. 13 cm mehr Innenraumhöhe. Selbst große Personen können problemlos im neuen CaraOne stehen. (390 PUH / 540 EUH)

8. 17" WEINSBERG Alu-Felge. Tolle Optik in Anthrazit lackiert oder Schwarzglanz-Frontpoliert.



ABGESTIMMT

auf Deine Ansprüche.

Polsterstoffe

390 PUH



NEU

390 QD



400 LK



420 QD



MIT
HUBBETT

450 FU



480 EU



480 QDK



500 FDK



540 EUH



NEU

550 UK



550 QDK



MIT
HUBBETT

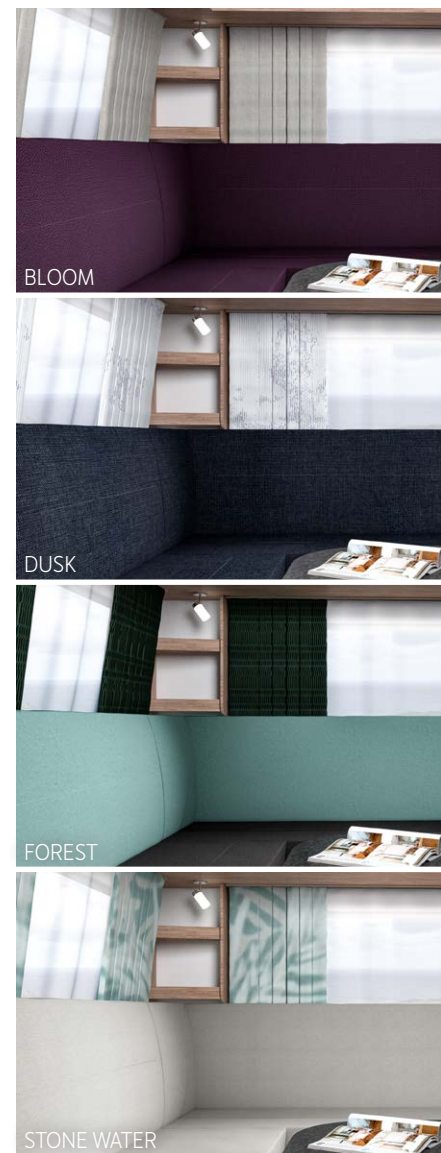

BLOOM

DUSK

FOREST

STONE WATER

CaraOne [ICE]

Ganzjahreswohnmwagen

Der Vier-Jahreszeiten-Könner mit
besten Preis-Leistung!



WEINSBERG

Dein Urlaub!



DER BESTE FREUND DES CAMPERS UND SEIN HUND

Hund da? Check. Mann da? Check. Winter da? Noch nicht ganz, aber vermutlich bald. So oder so sind wir mit unserem CaraOne [ICE] gut gerüstet, er ist ja schließlich ein Ganzjahreswohnwagen. Außerhalb der Hauptsaison steuern wir diesmal den Bayerischen Wald an. Hier können Markus und ich frostig-frische Luft und Ruhe tanken und unsere Alpha kann ihren Bewegungsdrang ausleben.



NUR DER WALD,
DIE FELLPFOTE UND WIR BEIDE



Völlig ungestört können wir die Eindrücke der Natur noch intensiver auf uns wirken lassen. Auf ausgiebigen Wandertouren knirscht der Raureif unter unseren Schuhen, die eingefrorene Natur scheint still zu stehen. Genau so haben wir uns das vorgestellt!

Bereit für jede Jahreszeit dank hervorragender Isolation, extremer Winterfestigkeit und flexibler Ausstattung.



740 UDF / UWF

Ganzjahreswohnmwagen

Einheizen oder cool bleiben – garantiert immer wohlfühlen. Mit der umfangreichen Serienausstattung ist der Ganzjahreswohnmwagen CaraOne [ICE] klarer Preis-Leistungs-Sieger in seinem Segment.



4 – 8 Schlafplätze

Gesamtlänge:
937 cm

Max. Zulademöglichkeit:
170 – 560 kg

Entdecken



CaraOne Bugansicht

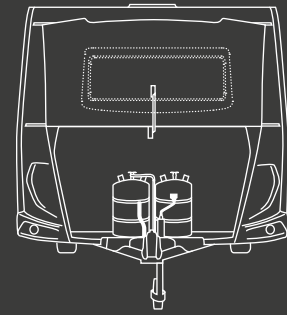

Optimierter Gaskasten für optimales Handling.



Sichtbar: Elegante Glattblechausführung. Spürbar: Die XPS-Schaum-Isolierung sorgt für beste Dämmung und angenehmes Raumklima.



*Perfekt gedämmt,
bestens isoliert.*

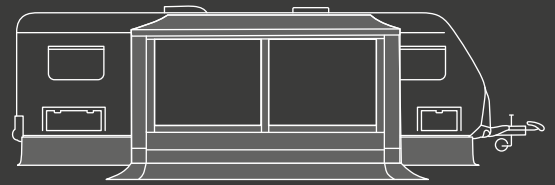

Das optional erhältliche Winterzelt-Paket erweitert den Wohnraum um einen winterfesten Außenraum.



**UNSER KUSCHELIGES
ZUHAUSE IM EIS**

Wie gut das Vorzelt isoliert, bemerken wir bereits beim Aufbau. Ruck zuck haben wir einen zusätzlichen, beheizten Wohnraum. Schon beim ersten Morgenkaffee können wir eins mit der Natur sein, ohne zu bibbern. Auf ausgiebigen Wandertouren knirscht der Raureif unter unseren Schuhen, die eingefrorene Natur scheint still zu stehen.



Entspannter Komfort im 740 UWF: Doppelsofa, Sideboard mit integriertem 49" Smart TV und elektrischem Kaminfeuer.

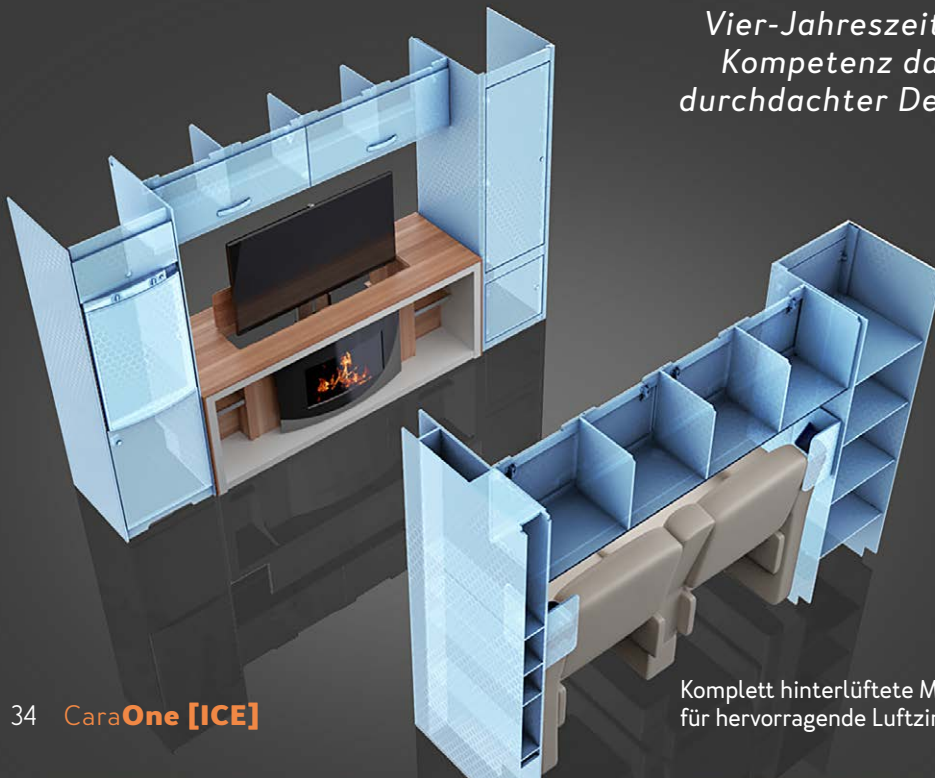

*Vier-Jahreszeiten-
Kompetenz dank
durchdachter Details.*

Komplett hinterlüftete Möbel sorgen für hervorragende Luftzirkulation.

Keine kalten Füße - dank ALDE Warmwasserfußbodenheizung, Warmwasserheizung und belüftetem Schuhstufach.





DAHEIM IST'S DOCH AM SCHÖNSTEN

Abends rasten die Treter im belüfteten Schuhfach und wir auf der Couch vorm Kamin. Alpha macht es sich am geheizten Boden zu unseren Füßen bequem, wir lehnen uns gemütlich zurück und schalten den Fernseher an. Draußen zieht ein eisiger Sturm auf. Drinnen macht sich Wohlbehagen breit.



Stoffvariante Szechuan



Die Bezüge der Dinette sind strapazierfähig und pflegeleicht.



740 UDF: Viel Platz für die ganze Familie und auf Wunsch wird aus der Dinette noch ein zusätzlicher Schlafplatz.



Wohnen und Kochen



Beide Grundrisse sind mit einer großzügigen Rundsitzgruppe ausgestattet, die viele Verstaumöglichkeiten bietet und an dem die ganze Familie Platz findet.

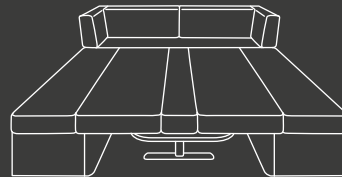

Die Rundsitzgruppe lässt sich einfach zu einer Schlafmöglichkeit für zwei Personen umbauen.



Polster und Stoffe zum Wohlfühlen.

UND WO FAHREN WIR IM FRÜHLING HIN?

Beim Frühstück in der gemütlichen Dinette genießen wir den sensationellen Ausblick durch die großen Fenster. Mit den gut aufgeteilten Bereichen zum Wohnen, Schlafen und Frischmachen gibt uns der CaraOne [ICE] fast das Gefühl in einem Ferienhaus zu sein.

Riesiger Küchenbereich mit 3-Flamm-Kocher, Edelstahlspüle und viel Stauraum.



Liebe zum Detail: eingelassene Staufächer.

Küche wie in
einem Landhaus
und massig Platz
im Kühlschrank.



Geräumiger 177 l Kühlschrank mit AES-Funktion.



Der 740 UDF ist mit einem Etagenbett ausgestattet.



MACHEN WIR'S UNS GEMÜTLICH

In unserer großzügigen Winterresidenz hat jeder sein Lieblingsplätzchen. Alpha träumt vom nächsten Ausflug, ich von einer warmen Dusche. Diese Träume wahr werden zu lassen, ist mit dem CaraOne [ICE] ein Leichtes!

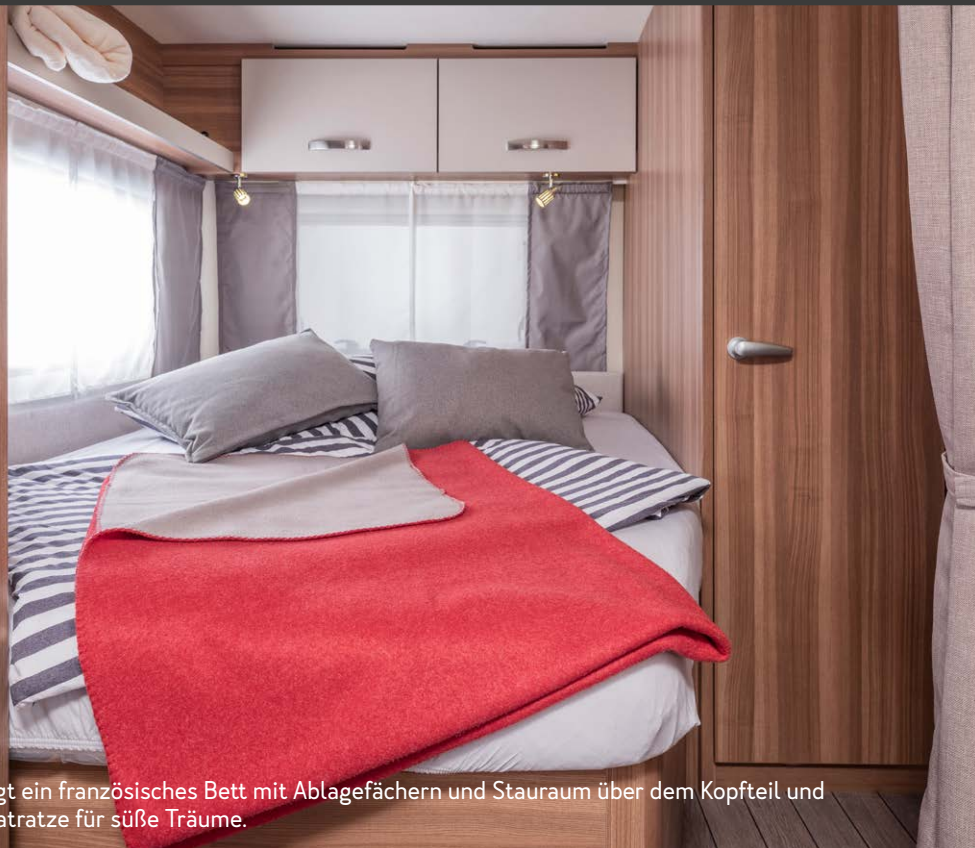

Im Heck sorgt ein französisches Bett mit Ablagefächern und Stauraum über dem Kopfteil und unter der Matratze für süße Träume.



Mehr Informationen
entdecken unter:
[weinsberg.com/
caraone-ice](http://weinsberg.com/caraone-ice)

Komfort in Serie:

1. Beste Raumnutzung durch zusätzliche Staufächer über dem WC.
2. Eine integrierte ALDE-Warmwasserfußbodenheizung ist mit dabei.
3. Die ALDE-Warmwasserheizung inkl. Duschausbau und Handtuchtrockner ist ebenso eingebaut.



Im großzügigen Bad mit vielen Verstaumöglichkeiten und praktischen Details fühlt man sich sofort wohl.

ÜBERZEUGT

mit durchdachten Details.



QUALITÄT, AUF DIE BEI WIND
UND WETTER VERLASS IST.



1



2



3



4



5



6



7

6. Großzügige, gut zugängliche Heckgarage. Darin ist Platz für alles, was die Familie braucht. [740 UDF]

7. Elektrisches Kaminfeuer. Für romantische Momente und besonderes Ambiente. [740 UWF]

8. Tandemachse für mehr Fahrkomfort. Schöner Laufkomfort auch über Schlaglöcher und unebenen Straßen.



8

ABGESTIMMT

auf Deine Ansprüche.

Polsterstoffe



DER
FAMILIEN
GRUNDRISS

DER
RELAX
GRUNDRISS



LEBE LIEBER AUFFÄLLIG: STYLE WEM STYLE GEBÜHRT.

Mein Kumpel und Fitness-Freak Niki wünscht sich starke Fotos für seine neue Website. Gut, die kann er gerne haben. Das Besondere an diesem Shooting: wir düsen mit dem Wohnwagen als mobiles Studio mitten in den Wald. Denn wo lässt sich massive Muskelmasse besser inszenieren, als in der Natur? Irgendeinen Wohnwagen zu fahren wäre natürlich viel zu langweilig, drum sind wir mit einem Gefährt unterwegs, das so richtig zu uns passt. Stylish, unkompliziert und ein bisschen anders. Der CaraTwo weiß, wo's langgeht.

WEINSBERG

Dein Urlaub!

CaraTwo

Designverliebtes Unikat

Der Styling-Wohnwagen mit verschiedenen genialen Farbkonzepten.





WIR HABEN GUTE MOTIVE:
IM WALD DIE MUSKELN SPIELEN LASSEN



Kaum angekommen, absolviert Spaßvogel Niki sein erstes Training direkt beim Abkuppeln des Wohnwagens vom PKW. Die Chance lass ich mir nicht entgehen, packe mein Equipment aus und schon wird scharf geschossen. Durch den endlos großen Stauraum hätten wir im CaraTwo noch locker dreimal so viel Ausrüstung mitnehmen können. Naja, beim nächsten Mal dann...

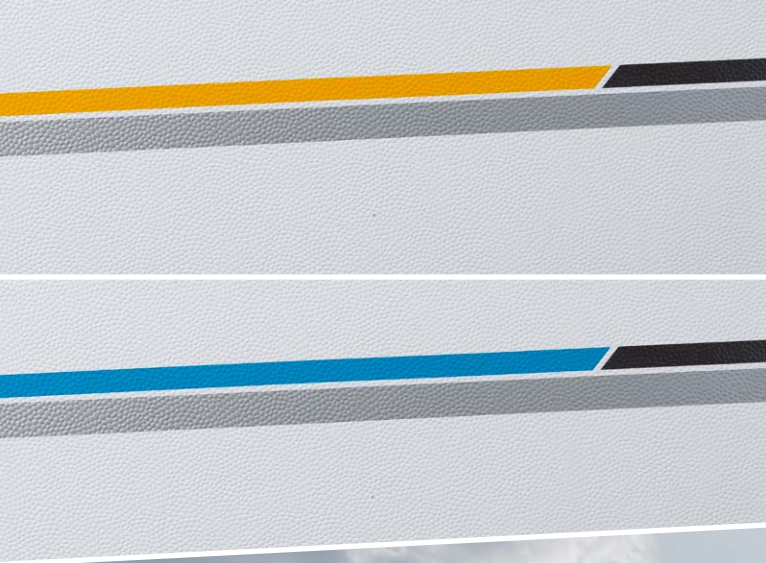

Reduziert und elegant in 3 Farbkonzepten:
 CURRY YELLOW, ICE WATER und
 ATZEKA GREY.



390 QD / 400 LK



450 FU



500 QDK

Designverliebtes Unikat

Mit seinem formvollendeten Design, der hohen Funktionalität und dem unvergleichbaren Preis-Leistungs-Verhältnis ist der CaraTwo ein echtes Unikat unter den Wohnwagen. Dank konsequentem Leichtbau lässt sich das Leichtgewicht äußerst dynamisch durch die Straßen ziehen, ein XXL-Zugfahrzeug ist dafür nicht nötig.



4-7 Schlafplätze

Gesamtlänge:
 591 – 723 cm

Max. Zulademöglichkeit:
 200 – 220 kg



WEINSBERG-Türe

HART AM ARBEITEN, HART AM CHILLEN.

Die breite Tür des CaraTwo macht mir einen Strich durch die Rechnung. Ich hatte mich schon auf die Bilder gefreut, wie der Riese seitwärts rein- und rausgehen muss, aber der bleibt cool. Dafür treibt ihm das nächste Shooting die Schweißperlen auf die Stirn. Mir auch. Ein bisschen. Na gut, so richtig. Danach ist erstmal intensives Chillen vor dem Wagen angesagt.

Einfacher Zugang und viel Stauraum im optimierten Gasflaschenkasten.

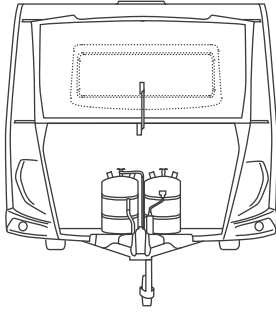

*Gaskasten ist optimiert
und besonders ergonomisch
und platzsparend.*



Die schicken Heckleuchtenträger mit Rückleuchten unterstreichen den stimmigen Gesamtlook.





Platz für bis zu vier Personen in der großzügigen Dinette des 500 QDK, zum Beispiel im Farbkonzept ICE WATER.

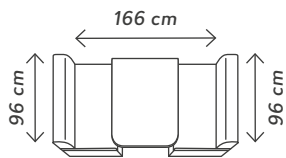

500 QDK

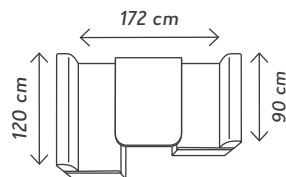

390 QD

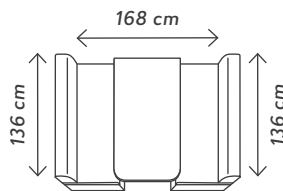

400 LK

*Vielfalt in der Dinette.
Je nach Grundriss
variiert die Form
der Dinette.*

SIEHT VERDAMMT GUT AUS,
DER WOHNRAUM ZUMINDEST.

In der lässigen Dinette sehen wir die ersten Bilder durch. Dazu gibt's fette Donuts statt Protein-Shakes. Krümel und fettige Finger am Laptop sind strikt untersagt, landen sie auf den durchdesignten Sitzen bleib ich entspannt. Ich sag nur pflegeleichte, strapazierfähige Stoffbezüge und so.

Platz für
Gemütlichkeit?
Länge mal Breite!

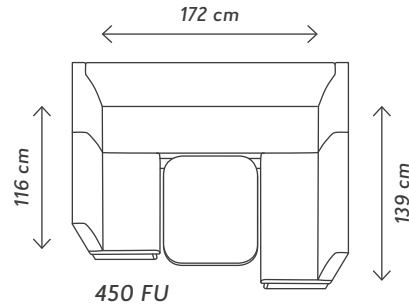

Die Rundsitzgruppe bietet viel Platz für Gemütlichkeit, die Deckenschränke darüber Verstaumöglichkeiten.

Kein Style ohne Qualität. Die Polsterstoffe sind hochwertig und strapazierfähig.





KOCHKURS FÜR KOFFEIN-JUNKIES: EINMAL KAFFEE RUNTERLASSEN.

Die Küche hat Style. Die Küche hat Platz. In der Küche kann man sicher, weiß Gott wie aufkochen. Gekocht wird bei uns auch. Aber nur eins. Kaffee. Ohne meine Kaffeemaschine wäre ich keine 10 Meter gefahren. Weil eins geht ja wohl gar nicht, ein Shooting ohne Koffein.

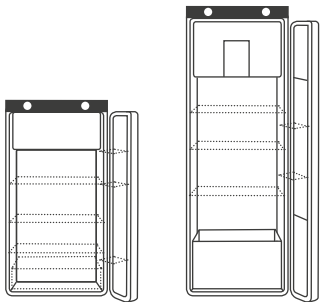

Kühlschrank
106 l
Serie 390 QD,
400 LK, 450 FU

Kühlschrank
142 l
(inkl. AES)
Serie 500 QDK



Stilvoll kochen im herrlich kompakten Küchenblock, mit effizienter LED-Beleuchtung. Ein moderner Küchenbaldachin darf bei einem Styler nicht fehlen.



Einzigartige Linienführung, hochwertige Scharniere und die schlanke Bauweise runden den Look ab.



ALLE TASSEN IM SCHRANK,
PRÄZISE EINGEORDNET.



Drei Argumente aus der Küche: 3-Flamm-Kocher, Soft-Close-Schublade und jede Menge Stauraum.



Französisches Bett und CURRY YELLOW Look im 450 FU.

Das Wandpaneel kommt durch die Beleuchtung besonders gut zur Geltung.



Easy. Den Lattenrost hochklappen, den Stauraum darunter nutzen.



 **CaraView**
INSIDER-WISSEN



Mehr Informationen entdecken unter:
weinsberg.com/caratwo-interieur



**MACH DICH MAL
NICHT SO BREIT.**

Zum Schlafen kommen wir nicht viel, die morgendliche Lichtstimmung darf man sich nicht entgehen lassen. Das Riesebett im Heck hat sowieso noch andere Qualitäten. Als Besprechungszimmer ist es zum Beispiel mega. Wer will schon immer nur sitzen, wenn man die nächsten Ideen zusammenspinnt.



500 QDK - Etagenbett mit 2 Liegeflächen.



Doppelquerbett im 500 QDK Grundriss.

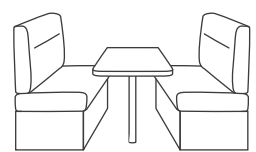

Dinette

*Sitzen oder Liegen?
Hauptsache bequem!*

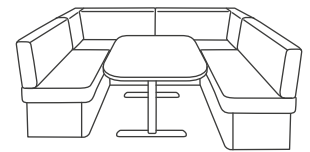

Sitzgruppe



Praktisch: Die Dinette wird zum Zusatz-Schlafplatz.



Bequem: Die U-förmige Sitzgruppe wird zum Doppelbett.

Bad im 450 FU

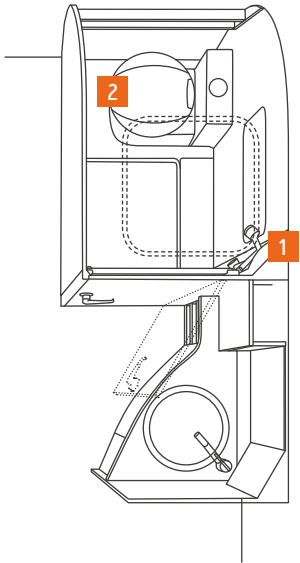

- 1. Optional erhältlichlicher Duschausbau.
- 2. Serienmäßig: Dometic Keramik-Kassetten-Toilette

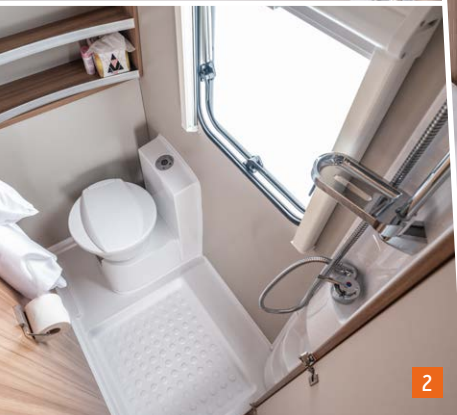

Schön und gut. Im 450 FU ist das Bad mit Dusche und WC vom Eckwaschbecken mit Holz-Waschtisch getrennt.



SOWAS HAUT DEN
STÄRKSTEN MANN UM.

Bevor die Sportskanone zur Stinkbombe mutiert, weise ich ihn lieber dezent auf das herrliche Bad hin. Da wollte er ohnehin gerade hin, meint er. Ich glaub ihm mal einfach und hoff, er ist bald fertig, damit auch ich mich vom Duft der harten Arbeit entledigen kann.



Im 390 QD zeigt sich wahre Größe bei den Verstaumöglichkeiten.

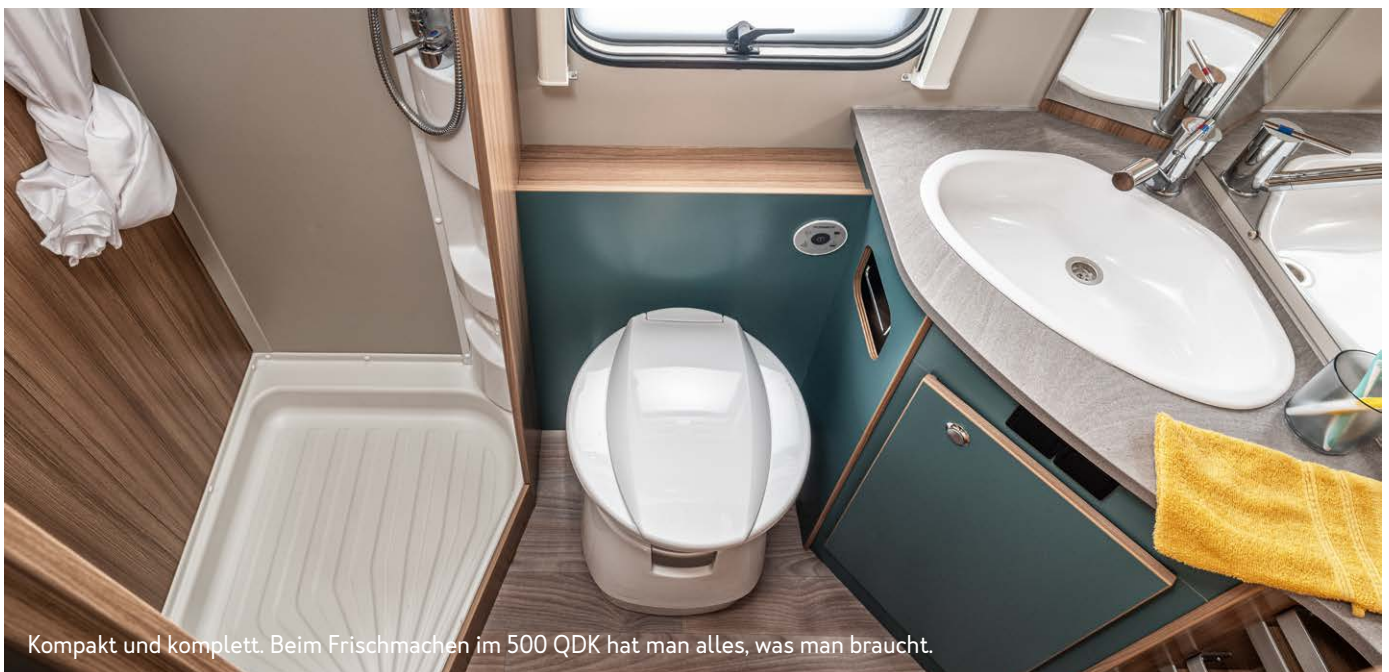

Kompakt und komplett. Beim Frischmachen im 500 QDK hat man alles, was man braucht.

ÜBERZEUGT

mit durchdachten Details.



ZULADEN IST DER
LEICHTESTE TEIL DER ÜBUNG



1



2



3



4



5



6



7

6. Lichtdurchflutet. Gemütlich durch die angenehme Beleuchtung.

7. Kissen. Die Deko- und Schlafkissen dienen nur einem Zweck. Abschalten und Relaxen.

8. AL-KO Fahrgestell mit Längsachse. Für optimale Stabilität und Sicherheit auch auf unebenem Untergrund.



8

ABGESTIMMT

auf Deine Ansprüche.

390 QD



400 LK



450 FU



500 QDK



Polsterstoffe



REIN INS VERGNÜGEN

Die WEINSBERG-Wohnwagentüren mit vielen Funktionen



AUSSTATTUNG	CaraOne TREND	CaraTwo WEINSBERG	CaraOne [ICE] STYLE PLUS
mit Fenster inkl. Verdunkelung			•
Mehrfachverriegelung			•
Schlagregen-Dichtung (Doppeldichtung)	•	•	•
2 Kleiderhaken, fest	•	•	•
Abfalleimer			•
Kiiper Netz	•		



Neuer Schlüssel als Innenbahnsystem und neue Außengriffe und -schlösser für Aufbautüren und Serviceklappen.

DIE NEUEN WEINSBERG ALU-FELGEN

im exklusiven WEINSBERG Design



ANTHRAZIT LACKIERT



SCHWARZMATT-FRONTPOLIERT

1. Anthrazit lackierte 17" Alufelgen inkl. Bereifung im exklusiven WEINSBERG Design [235/60R17]

2. Schwarzmatt-Frontpolierte 17" Alufelgen inkl. Bereifung im exklusiven WEINSBERG Design [235/60R17]



COZY HOME DESIGNPAKETE.

Farbe bekennen oder sich dezent zurückhalten – mit COZY HOME hast Du die Dekowahl.

FÜR JEDEN WEINSBERG OPTIONAL ERHÄLTlich

AQUA AVOCADO

MAGNOLIA PEACH

EARTH STONE

Paket besteht aus: 2 Dekokissen, 2 Schlafkissen, 2 Kuscheldecken und einem Tischläufer.

INTELLIGENTE GERÄTE, MAXIMALER KOMFORT

Wasserfilter-System „BWT - BESTCAMP“

Handliche Wasserfilter mit Ultrafiltrationsmembran, der in punkto Hygiene keine Wünsche offen lässt. Entfernt sehr effektiv Mikroorganismen aus dem Wasser. Mit dem BWT bestcamp lässt sich chemiefrei hygienisch einwandfreies Wasser herstellen. BWT bestcamp Hochleistungs-Filterssysteme für Wohnwagen von WEINSBERG sind weltweit über Fachpartner verfügbar. Denn nur der regelmäßige Austausch der Filtersysteme alle 6 Monate garantiert auch höchste Wasserqualität und eine sichere Wasserversorgung.

Für besonders einfache, werkzeuglose Installation sorgt eine 8 mm „John Guest“ Steckverbindung - mit Wasserversorgung selbst ohne Ersatzfilter.



VELOCATE GPS-Tracker: Mehr Sicherheit für Deinen WEINSBERG.

Das innovative GPS-Ortungssystem von Velocate unterstützt dank intuitiver App-Steuerung und Silent-Alarm-Modus bei der Wiederbeschaffung des Wohnwagens im Falle eines Diebstahls. Die starke autarke Laufleistung von bis zu 3 Monaten ohne Stromanschluss lässt keine Wünsche offen.



* Komponenten optional erhältlich

Truma-iNet-System: Heizung und Gasvorrat per App*

Durch das praktische Truma-iNet-System inklusive Truma-App kannst Du die Heizung in Deinem mobilen Zuhause von überall aus steuern und kontrollieren. Wie viel Gas ist noch an Bord? Das digitale Gas-Füllstandsmessgerät gibt Dir auf Deinem Smartphone oder Tablet Bescheid.



ALLES, WAS DEINEN URLAUB NOCH SCHÖNER MACHT

WEINSBERG – familienfreundlich, praxistauglich und preiswert. Genauso wie bei Deinem WEINSBERG Fahrzeug, erfüllt die WEINSBERG-Kollektion jeden Anspruch. Erhältlich bei Deinem WEINSBERG-Händler oder online unter shop.weinsberg.com.



Alle Preise in Euro und inkl. 19 % MwSt.



1. Trinkflasche 800ml Classic Sport aus Edelstahl. Leicht zu reinigen. Maße: 7 x 25 cm, Gewicht: 256 g.

2. Campingstuhl aus Aluminium-Rundrohr, 8-fach verstellbare, 76 cm hohe Rückenlehne. Belastbar bis: 100 kg, Gestell: Aluminium.

3. Campingtisch Accordeon 100 x 68 cm von Dukdalf mit wetterfester Sevelit-Tischplatte. Höhenverstellbar: 57 - 74 cm, Material: Stahl, belastbar bis: 50 kg.

4. Bollerwagen mit 10 cm breiten profilierten Rädern und Tragkraft bis zu 75 kg. Maße: 131 x 60 x 98 cm, Gewicht: 11,9 kg.

5. Vier Henkelbecher aus hochwertigem Resylin. Mit Anti-Slip-System.

DRUM PRÜFE, WER SICH EWIG BINDET...



**Jetzt auch
im Ausland
anmieten!**

Du möchtest dir ein Freizeitfahrzeug kaufen, würdest aber gerne vorab testen, ob es wirklich zu dir passt? Dann ist das Angebot von RENT AND TRAVEL genau das richtige für dich. Suche bequem online oder im Reisebüro nach deinem favorisierten Grundriss. Gemeinsam mit einem deutschlandweiten Netz von über 150 Mietstationen mit über 1.650 Miet-

fahrzeugen und mehr als 360 Partner-Reisebüros unterstützt dich RENT AND TRAVEL bei deiner Entscheidung für das richtige Fahrzeug. Profitiere zudem vom großen Leistungsportfolio, wie Routenvorschlägen und zahlreichen Kooperationen mit Camping- & Stellplätzen. Viel Spaß beim Praxis-Urlaubstest!

- An über **150 Mietstationen** stehen über **1.650 Mietfahrzeuge** bereit.
- Buchbar online unter **www.rentandtravel.de** oder über unsere **360 Partner-Reisebüros**.



Entdecke alle Mietstationen auf www.rentandtravel.de



www.weinsberg.com/carakids



REISELUST LIEGT IN DER FAMILIE

Spaß und Sicherheit für die Kleinen.



Gemeinsame Erlebnisse mit den Liebsten teilen – was gibt es Schöneres? Allein schon deshalb sind alle Grundrisse der WEINSBERG-Wohnmobile und -Wohnwagen auf ein komfortables Verreisen für die ganze Familie ausgelegt. CaraKids setzt diesen noch ein i-Tüpfelchen obendrauf und orientiert sich ganz bewusst an den Wünschen und

Bedürfnissen der jüngsten Mitfahrenden. Davon profitieren letztlich alle: Die Erwachsenen genießen das ruhige Gewissen, dass ihre Süßen an Bord sicher sind. Und die Kinder lieben die altersgerechten Möglichkeiten, um ihrer Fantasie und Energie freien Lauf zu lassen. Klingt nach jeder Menge Spaß? Ist es auch!



MARKUS SÄMMER

@thegreatoutdoorsbook



Erhältlich unter shop.weinsberg.com



Mit dem CaraLoft hat es uns an den Ammersee und ins Alpenvorland verschlagen, zum Sporteln und um Inspiration fürs nächste Kochbuch zu sammeln. Zu sagen, dass die Reise schön war, ist eine Untertreibung. **#teamWEINSBERG** rockt!



FABIAN FALLEND

@fabianfallend



#team WEINSBERG



Der CaraTwo war unser mobiles Studio für ein Outdoor-Fotoshooting im Bayerischen Wald. Und ein verdammt gutes! Platz und Style, so mag ich das. Ein Teil von **#teamWEINSBERG** zu sein, mag ich natürlich auch.



ENRICO KÜHN

@enricokuehn

Als Teil von **#teamWEINSBERG** waren wir mit dem CaraTour in Deutschland, Österreich, Südtirol, Italien und Slowenien unterwegs und haben jeden Moment genossen. Wir freuen uns jetzt schon aufs nächste Mal.



Das **#teamWEINSBERG** schreibt Reisegeschichten und teilt sie mit der Community. Die Eindrücke können sich sehen lassen!
Sharing is caring: Was sind Deine Entdeckungen auf Reisen mit einem WEINSBERG? Im **#teamWEINSBERG** sind alle willkommen!

WEINSBERG

Dein Urlaub!



← Unsere Reisemobile
und CUV findest Du in
unserem separaten Katalog!

Besuche uns auf
Social-Media und in
unserem Fanshop!



facebook.weinsberg.com



instagram.weinsberg.com



youtube.weinsberg.com



shop.weinsberg.com

Die Angaben zum Lieferumfang, Maße und Gewichte sowie zum Aussehen entsprechen den Kenntnissen zum Zeitpunkt der Drucklegung (07/2019). Änderungen an Ausstattungen, an technischen Daten, am Serienumfang und der Preise bleiben vorbehalten. Nach Vertragsschluss bleiben technische Änderungen im Rahmen der Konstruktion vorbehalten soweit sie dem technischen Fortschritt dienen und dem Kunden zumutbar sind. Geringfügige Farb- und Beschaffenheitsabweichungen sind ebenfalls - auch nach Vertragsschluss - vorbehalten soweit diese werkstoffbedingt nicht vermieden werden können (z.B. Farbabweichungen von bis zu ca. 2,0 dE zwischen Lack auf Blech und Lack auf GFK/Kunststoff) und dem Kunden zumutbar sind. Abbildungen zeigen zum Teil Sonderausstattungen, die gegen Mehrpreis lieferbar sind oder Ausstattungsmerkmale von Prototypen/Studien, die nicht dem Serienstand entsprechen und vereinzelt auch nicht als Sonderausstattung verfügbar sein werden. Farbabweichungen sind drucktechnisch möglich. Bitte lassen Sie sich daher vor Kauf eines Fahrzeugs von einem entsprechenden Marken-Vertragshändler umfassend zum aktuellen Stand der Serie beraten. Die im Katalog abgebildete Dekoration ist nicht Teil des Lieferumfangs. Beachten Sie auch die Hinweise in der aktuellen Preisliste, insbesondere zu Gewichten, Zuladungsmöglichkeiten und Toleranzen. Nachdruck, auch auszugsweise, nur mit vorheriger schriftlicher Genehmigung der Knaus Tabbert GmbH erlaubt. Bei den in unseren Katalogen enthaltenen Illustrationen mit Maßangaben handelt es sich lediglich um unverbindliche Beispiele. Maßangaben sind lediglich Circa-Werte und dienen nur einer generellen Veranschaulichung, sie stellen keine zugesicherten Produkteigenschaften dar. Für exakte Maßangaben kontaktieren Sie bitte einen unserer offiziellen WEINSBERG Handelspartner. Druckfehler und Irrtümer vorbehalten.

www.weinsberg.com

R08116550DE

Knaus Tabbert GmbH Helmut-Knaus-Str. 1 D-94118 Jandelsbrunn