

2019 / 2020

# WEINSBERG

*Dein Urlaub!*

## UNTERWEGS



**CUV**  
CaraBus / CaraTour



**TEILINTEGRIERT**  
CaraCompact / CaraLoft / CaraSuite



**ALKOVEN**  
CaraHome



**VOLLINTEGRIERT**  
CaraCore

[www.weinsberg.com](http://www.weinsberg.com)





DEIN URLAUB!  
ENTDECKE NEUE SEITEN.





Mit WEINSBERG wird jeder Augenblick deines Urlaubs zum Erlebnis. Vom Losfahren bis zum Heimkehren ist er Dein Begleiter für alle Abenteuer – perfekt abgestimmt auf Deine individuellen Ansprüche und Bedürfnisse.



## CUV

# 12

 **CUV**  
CaraBus

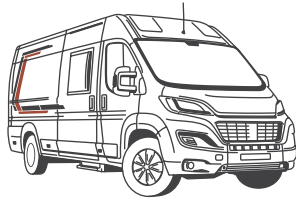

### Klasse auf allen Straßen

Von außen kompakt, ist der CaraBus bei Ausstattung und Komfort riesig. Als CUV ist er bereit für jedes Abenteuer, in schmalen Gassen wie krassen Kurven. Multinationale Elemente machen den kleinen, großen Unterschied.

[www.weinsberg.com/carabus](http://www.weinsberg.com/carabus)

# 26

 **CUV**  
CaraTour



### Coolness zum Drauflosfahren

Braucht nicht viel Platz aber bietet viel Raum. Als CUV meistert der CaraTour enge Straßen mit Coolness. Mit durchdachten Details im Innenleben zeigt er wahre Größe, was Technik und Design betrifft.

[www.weinsberg.com/caratour](http://www.weinsberg.com/caratour)

## REISEMOBILE

# 50

 **TEILINTEGRIERT**  
CaraCompact



### Flotter Begleiter

Wendige Fahrdynamik auf allen Straßen ist für den CaraCompact ein Leichtes. In seinem Innenleben bietet er dank perfekter Organisation, schlauer Details und flexibler Lösungen außergewöhnlich viel Platz für alles, was es für einzigartige Reisen braucht.

[www.weinsberg.com/caracompact](http://www.weinsberg.com/caracompact)

# 70

 **TEILINTEGRIERT**  
CaraLoft



### Authentischer Allrounder

Der CaraLoft überzeugt durch viel Stauraum, durchdachte Details und seine hohe Fahrdynamik, auch auf unebenem Terrain. Er ist der ideale Camper für alle, die es kompakt, aber komfortabel mögen.

[www.weinsberg.com/caraloft](http://www.weinsberg.com/caraloft)

# 86

 **TEILINTEGRIERT**  
CaraSuite



### Praktische Größe

Seine hohe Box bringen dem CaraSuite satte 15 Zentimeter mehr Fahrzeug- und Stehhöhe, was den Innenraum besonders großzügig erscheinen lässt. Untertags ist das serienmäßige Hubbett sicher verstaute, abends flugs hervorgezaubert, um kuscheligen Schlafkomfort zu garantieren.

[www.weinsberg.com/carasuite](http://www.weinsberg.com/carasuite)

# 102

 **ALKOVEN**  
CaraHome



### Mobiles Familien-Zuhause

Mit seinem Alkoven und der Aufteilung bietet der CaraHome ausreichend Platz für schöne Reiseerlebnisse. Je nach Grundriss beherbergt sein Zuhause zwischen 4 und 6 Schlafplätze.

[www.weinsberg.com/carahome](http://www.weinsberg.com/carahome)



# 118



**VOLLINTEGRIERT**

CaraCore



### **Stilbewusster Trendsetter**

Ein stilbewusster Trendsetter, der Understatement liebt und damit Präsenz zeigt. Gekonnt verbindet er Nutzen mit Design. Dynamik und Hochwertigkeit liegen ihm im Blut. 100 % starker Auftritt, 100 % WEINSBERG DNA

[www.weinsberg.com/caracore](http://www.weinsberg.com/caracore)

## **EDITORIAL**

# Dein Urlaub! Entdecke neue Seiten.

---

*Draußen bist Du zuhause, unterwegs entdeckst du neue Seiten an Dir und Deinem WEINSBERG. Ganz gleich, ob Du mit einem unserer CUV oder Reisemobile unterwegs bist: Wir teilen Deine Leidenschaft und begleiten Dich mit durchdachten Details. Und das spürst Du an jedem Tag Deines Urlaubs.*

**Werde Teil von**

**#teamWEINSBERG**

**Gemeinsam schreiben wir  
Reisegeschichten!**



# Das macht unsere CUV besonders. Einblicke in die Arbeit bei WEINSBERG.

WEINSBERG DNA. Klingt mächtig. Ist es auch. Wer Kastenwagen baut, ist nicht auf dem neuesten Stand. Deshalb bauen wir CUV. Die ausgeklügelte Mischung aus Leidenschaft, Erfahrung und Präzision steckt in jedem CUV. Und in jedem unserer Mitarbeiter. Die tun einfach alles, damit jedes Detail passt. Das bedeutet täglicher Perfektionismus. Und regelmäßige Härte-tests „on the road“. Beides gut, finden wir.



BESONDERHEIT  
Alle  
Stoffe  
Oeko-Tex  
100  
zertifiziert

Optionale Active-Line-Stoffe sind pflegeleicht, robust, atmungsaktiv, hautfreundlich, antibakteriell und Ökotex zertifiziert!



**Dinettensitzbank.** Die neuen Sitzpolster besitzen eine Komfortfunktion und mehr Sitztiefe.



**Stefan Kreuz, Produktmanager**  
49 Jahre, seit 2016 bei WEINSBERG  
**Liebstes WEINSBERG-Detail:**  
Praktisch platzierte Ablagen und Touch-LED

## Genial durchdacht!

Die atmungsaktive Stoffbespannung an den Seitenwänden kann Feuchtigkeit aufnehmen und abgeben, damit minimiert sich die Kondenswasserbildung z. B. im Winter oder beim Kochen mit geschlossenen Fenstern gegenüber anderen Baureihen deutlich. Das ist aber nicht nur super praktisch, sondern sieht auch noch richtig gut aus!



**Bis zu 152 cm Liegefläche bei Querbettgrundrissen.**  
Die größte Liegefläche im CUV-Bereich mit ergonomischer Matratze.





**Vollkorpusbauweise mit Rückwänden.** Sorgt für Langlebigkeit und dafür, dass an den Außenwänden keine Feuchtigkeit kondensieren kann.



**Michal Flöring, Schreiner**  
37 Jahre, seit 2016 bei WEINSBERG  
**Liebstes WEINSBERG-Detail:**  
Passgenaue Verarbeitung

**Rundprofile.** Eigens entwickelt, um die Verletzungsgefahr an den Kanten zu reduzieren und mehr Platz zu schaffen.



**Heizkonzept.** Für bessere Wärmeverteilung im Fahrzeug ist die Heizung zentral unter der Dinette platziert.

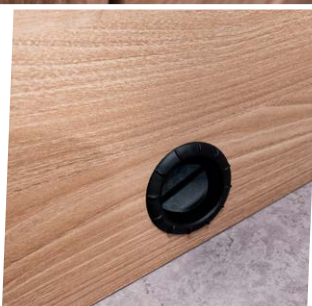

**Schienensystem.** Unsere Oberschränke besitzen ein durchgängiges Schienensystem für mehr Verwindungssteifigkeit.

**Vollmetallgriffe mit Kippverschluss.** Klare Formgebung und absolut robust.



*Platz sparen, um Platz zu schaffen.*

Bei den CUV ist eine effiziente Bauweise das absolute A und O. Mit Details wie ein ebener Ladeboden, Zurrösen in Serie und eine Klappfunktion für den Lattenrost für bessere Nutzung ist das CUV für den Alltag konzeptioniert. Das Ergebnis: ein kompaktes Fahrzeug mit jeder Menge Platz.



## Auf die Technik kommt's an!

Wir streben ein optimales Reiseerlebnis für unsere Kunden an. Drum sind wir bei der Auswahl unserer Partner äußerst sorgfältig und verwenden nur, was uns wirklich überzeugt. Das Truma-iNet-System ist so ein Beispiel. Die Spitzenqualität spricht für sich, mit der praktischen App lässt sich die Heizung einfach steuern und der Gasvorrat optional kontrollieren.



**Michael Gründinger,**  
Produktentwickler  
34 Jahre, seit 2016 bei WEINSBERG  
**Liebstes WEINSBERG-Detail:**  
Einfach bedienbares  
LED-Bedienteil.



**Zentral angeordnetes LED-Bedienteil.** Ein Blick genügt und schon sind Wasserstand und Elektronikversorgung gecheckt.

### USB-Ladesteckdose.

Praktische Ladestation für Smartphone, Kamera und Co.



**LED-Beleuchtung.** Stromsparende LED-Beleuchtung im gesamten Fahrzeug, teils mit Touch-Funktion.



Gasversorgung



Heizsysteme



### Truma-iNet-System.

Einfach von überall aus die Heizung per App steuern oder optional den Gasvorrat kontrollieren. »Seite 140





## Perfekter Fahrzeugbau.

Um beim Zusammenfügen der verschiedenen Elemente auf jedes kleine Detail achten zu können, braucht es viel Wissen, Geschick und Handwerkskunst. Das ist CUV-Kompetenz!



**Matthias Weishäupl, Produktionsmitarbeiter**  
23 Jahre, seit 2017 bei WEINSBERG  
**Liebstes WEINSBERG-Detail:**  
Einzigartige Sandwich-Bodenkonstruktion



### Warmluftumströmter Frischwassertank.

Der 105 l Wassertank ist platzsparend über dem Radkasten in die Seitenwand integriert und schafft dadurch zusätzlichen Platz im Laderaum.



**Sandwichbauweise.** Der mehrschichtige Aufbau mit Integralisolierung und insgesamt 367% mehr Auflagefläche auf dem Karosserieboden sorgt für mehr Stabilität und 69% mehr an Isolierung.



### Robust und widerstandsfähig.

HPL-Oberflächen sorgen dafür, dass Tisch- und Arbeitsfläche so ziemlich allem standhalten.





DIE WEINSBERG  
CUV PACKEN  
JEDE STRASSE.



DAS ZIEL  
IST EGAL.  
HAUPTSACHE FAHREN!



ALLTAG,  
WAS IST DAS?







WIR ALLE GEHÖREN  
ZUM #TEAMWEINSBERG  
DU AUCH?



TRAUMURLAUB IN  
JEDER BEZIEHUNG.







DER WEG IST DAS ZIEL? NEEEE!

DIE ZIELE BESTIMMEN DEN WEG

*Wir sind das erste Mal so richtig mit einem Wohnmobil unterwegs, voller Vorfreude und ziemlich aufgeregt. Unser achttägiger Road-Trip führt uns von Freyung über Köln bis Sylt. Der CaraBus ist dafür perfekt – man kann eigentlich genau so schnell fahren wie mit dem PKW, und das ist bei einer Strecke von 1300 km und einer Beifahrerin, die möglichst schnell am Ziel sein will, ein absoluter Vorteil.*



WEINSBERG

*Dein Urlaub!*

# CaraBus

**Klasse auf allen Straßen**

Das CUV mit klassisch-frischem Design.







UNTER KÜHEN STATT  
UNTER MENSCHEN



STADT, LAND, MEER...

MIT DEM BUS UND AUF DEM BIKE

*Vollgepackt starten wir in Richtung Nordsee.  
Gott sei Dank haben wir einen Fahrradträger, der unsere  
Drahtesel sicher mittransportiert. An der schönen Nordsee  
ohne Fahrrad wäre doch echt schade gewesen.*



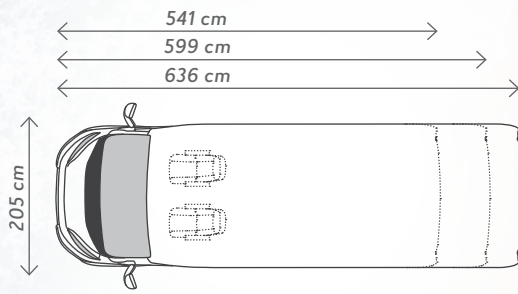

Mit drei verschiedenen  
Aufbaulängen findet jeder  
das passende Modell.



540 MQ



600 MQ / K / ME  
600 DQ



600 MQH



630 ME  
630 MEG

### Klasse auf allen Straßen

Von außen kompakt, ist der CaraBus bei Ausstattung und Komfort riesig. Als CUV ist er bereit für jedes Abenteuer, in schmalen Gassen wie krassen Kurven. Multifunktionale Elemente machen den kleinen, großen Unterschied.



2-5 Schlafplätze



4 Sitzplätze



8 Grundrisse

Gesamtlänge: 541 - 636 cm





Platz für Dich und Deine Abenteuer.



*Geradlinig und durchdachtes Design. Innen wie außen.*



Die optionalen Stylingpakete 1 und 2 bieten alles was das Designherz begehrt, von Alufelgen bis hin zu durchdachten Lack- und Interieurkonzepten.

*Sonne, Strand, Meeresrauschen,... Heute steht die Überfahrt via Fähre nach Sylt an. Während andere im Auto sitzen und warten, liegen wir gemütlich im Querbett, checken unsere E-Mails und machen noch einen kurzen Powernap. Aber mal ehrlich – optisch ist unser CaraBus echt ein Hit. Der ist richtig schick und hat sogar Alufelgen – das grenzt an Styling-Luxus!*

**MIT STIL, CHARME  
UND GIESSKANNE**





Als 600 MQH bietet der Carabus noch mehr Stehhöhe und ein grandioses Raumgefühl.

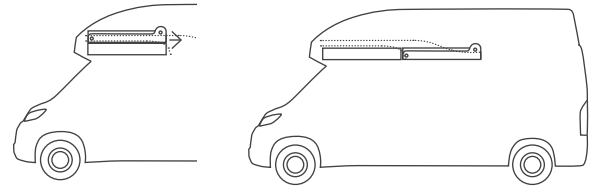

*Der Star beim MQH:  
Das Easy-Slide-Bett bringt zwei  
zusätzliche Schlafplätze.*



Trotz kompakter Bauweise ermöglicht der CaraBus mit Hochdach das Raumerlebnis eines Reisemobils.



 **CaraView**  
INSIDER-WISSEN



Mehr Informationen  
entdecken unter:  
[weinsberg.com/  
carabus-hochdach](http://weinsberg.com/carabus-hochdach)





Egal in welcher Umgebung, der CaraBus macht immer eine gute Figur.



1



2



3



4

*Klassisch  
frischer Auftritt.  
Der Unterschied  
liegt im Detail.*

1. Das Möbeldekor Effekt Ulme zieht sich gekonnt durch das Interieur.
2. Das Kontrastdekor Silber setzt frische Akzente.
3. Das klassisch frische Interieur wird zum Wiedererkennungsmerkmal.
4. Die elegante Exterieur-Beklebung in Kupfer-Anthrazit.





# ON THE ROAD AGAIN ...

Und weiter geht es mit unserer Fahrt. Davor müssen wir aber unsere Sachen noch gut verstauen – ganz schön viele! Wir haben sogar Campingstühle und Tische dabei. Was uns besonders am CaraBus gefällt ist das helle und freundliche Möbeldekor sowie die netten Details.



Mehr Informationen entdecken unter:  
[weinsberg.com/carabus](http://weinsberg.com/carabus)

Praktische Wandkonsole



Bei Bedarf lässt sich das Element im Oberschrank entfernen und macht Platz für den bis zu 24" großen LED-Fernseher (aus dem optionalen TV-Paket).



Die elektrisch ausfahrbare Trittstufe für mehr Komfort beim Ein- und Aussteigen.



Hochwertige Kombirollos sorgen für Sicht- und Insektenschutz.



DIESE PAPARAZZI MACHEN AUCH VOR NICHTS HALT!



Das CP-Plus Bedienteil vereint die gesamte Steuerung des Innenraums, vom Klima bis zum Warmwasser.





## Dinette und Kochen

Kompakte Bauweise und schöne Linienführung im Style-Paket, Besteckablage in Serie - der Kochbereich im CaraBus lässt keine Wünsche offen.



### WOLKIG MIT AUSSICHT AUF FLEISCHBÄLLCHEN

Unsere selbstgekochte Pasta ist ein Hit. Im Vergleich zur Herdplatte zu Hause kocht das Wasser dank automatischer Zündung und Gasherd im CaraBus innerhalb weniger Minuten. Die Sitzgruppe mit dem ausklappbaren Tisch ist wirklich super praktisch und richtig geräumig.

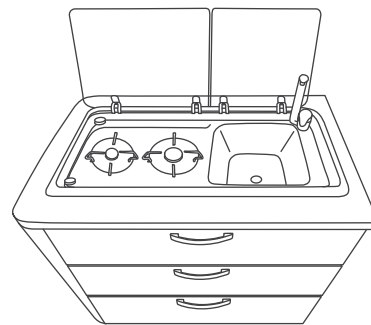

**Platzsparend gebaut,  
geräumig zu befüllen.  
Herrlich dieser Küchenblock!**



Kochen mit Stil - mit Lederblende außen am Küchenblock.



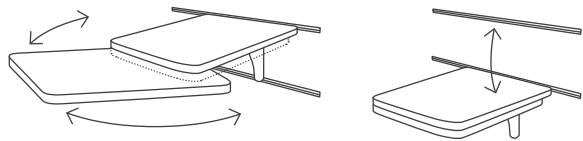

Ausklappbar und erweiterbar.  
Der Comfort-Entry-Tisch für  
mehr Genussfläche ohne  
störende Steher.



Fiat Original-Captainchair Sitze drehen und gemeinsam genießen  
(optional erhältlich).



LED-Spots - teilweise mit Touch-Funktion -  
sorgen für angenehmes Ambiente.



Stimmiges Möbeldesign mit abgerundeten  
Kanten und weicher Linienführung.



Heizungsauslass unter dem beleuchteten Podest.









## SCHLAFEN INMITTEN VON SCHILF

Weil wir meist länger aufbleiben, sind unsere Nächte im CaraBus eher kurz, aber dafür sehr angenehm. Das Querbett im CaraBus 600 MQ hat für uns zwei perfekt gepasst. Christoph ist ja nicht unbedingt klein, aber trotz seiner 1,85 Meter hat er genügend Platz. Unser CaraBus ist echt der perfekte Rückzugsort inmitten einer herrlichen Naturlandschaft!



Serienmäßig: angenehmes Wohnambiente durch hochwertige LED-Beleuchtung.



600 MQH: Hier ist nicht nur die Aussicht sehr beeindruckend: stilvolles Schlafen im Easy-Slide Bett mit hochwertigen Stoff- und Holzverkleidungen.



Durchdachte Ausstattungsdetails sowie die großzügige Panoramafensterfront runden das Ergebnis ab.

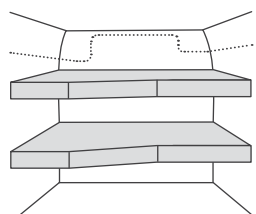

Quer Stock-Doppelbett

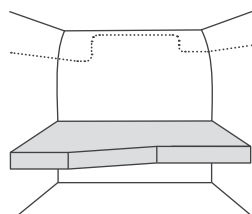

Quer Doppelbett

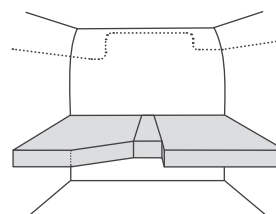

Einzel Längsbett

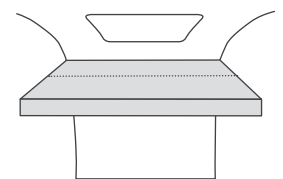

Easy-Slide Bett





DAZWISCHEN SCHNELL  
MAL FRISCHMACHEN.

*Zum Glück ist das Bad im  
CaraBus gut beleuchtet und  
die Ablagefächer halten meine  
Beauty-Sachen griffbereit.*



Praktisch ausklappbarer Tisch  
über dem Ablagefach.



Das Bad verbindet geradlinigen Style mit ausgeklügelten Funktionen wie Wandablagefächer oder zusätzlicher Stauraum unter dem Waschbecken.





**1.** In die Wand integrierte Fächer sind ein Blickfang und bieten praktischen Stauraum.

**2.** Die LED-Schiene als optisches und funktionales Highlight ist optional im Voltagepaket erhältlich.

**3.** Hohen Komfort und mehr Sicherheit bringt der niedrige Duschwanneneingang in den Nassbereich.

**4.** Kluge Funktion: magnetischer Duschvorhang für mehr Bewegungsfreiheit.

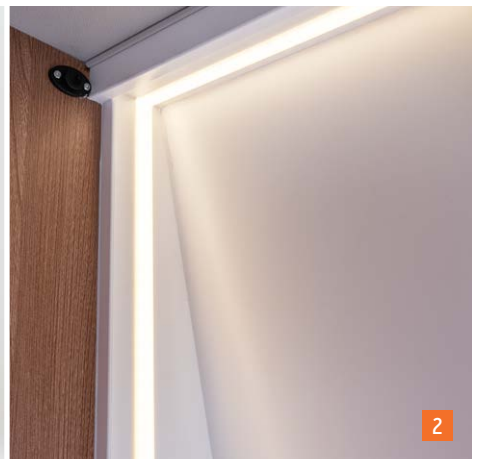



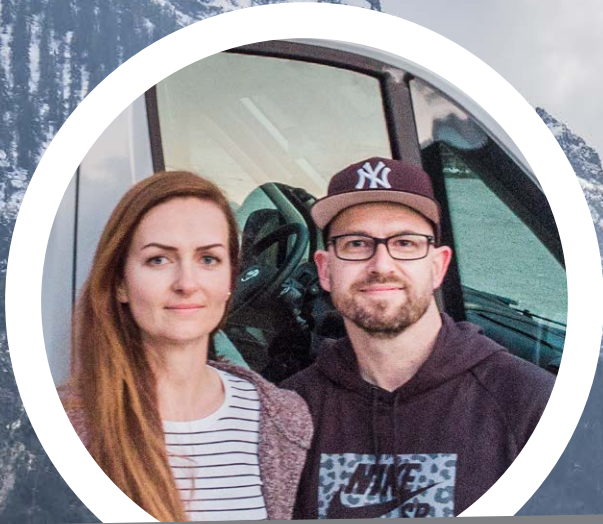

## MAN MUSS GROSSE PLÄNE HABEN, UM GROSSARTIGES ZU ERLEBEN.

*Wir haben wieder einmal Großes vor. Vier Länder in acht Tagen, zahlreiche Kilometer und jede Menge sehenswerte Stationen stehen auf unserer Reiseroute. Dazu braucht es das passende Gefährt. Wobei ich den CaraTour eher als passenden Gefährten bezeichnen würde. Er ist sportlich, er ist schnell, er nimmt's mit jeder noch so kurvenreichen oder engen Straße auf. Man kann in ihn alles reinpacken, was man auf einem ausgiebigen Trip braucht. Kurzum, das CUV ist wie gemacht für unsere Pläne.*



WEINSBERG

*Dein Urlaub!*

# CaraTour

**Coolness zum Drauflosfahren**

Das CUV mit modern-lässigem Design.







ENDLOS VIELE KURVEN,  
ENDLOS VIELE EINDRÜCKE.



*Nicht nur Denise und ich sind gespannt auf das Abenteuer, auch unsere heißgeliebte Ivy freut sich auf eine Abwechslung zu ihren üblichen Gasirunden. Die ersten Stunden vergehen sie im Flug, dazu trägt bestimmt auch das Fahrgefühl vom CaraTour bei. Ob Autobahn, Bergstraße oder Serpentine, er meistert sie alle mit Bravour.*





540 MQ



— 600 MQ / K / ME  
- - - 600 DQ



600 MQH



— 630 ME  
- - - 630 MEG

### Coolness zum Drauflosfahren

Braucht nicht viel Platz aber bietet viel Raum. Als CUV meistert der CaraTour enge Straßen mit Coolness. Mit durchdachten Details im Innenleben zeigt er wahre Größe, was Technik und Design betrifft.



2–5 Schlafplätze



4 Sitzplätze



8 Grundrisse

**Gesamtlänge:** 541 – 636 cm



## Entdecken

Der Motor im CaraTour ist ein Wahnsinn! Durchzugskräftig, sparsam und leistungsstark zeigt er seine Power in jeder Fahrsituation. Sowa haben wir noch nie erlebt und es trägt zur guten Stimmung bei. Der Stauraum ist nicht weniger genial, das Entladen äußerst angenehm. Oh Mann, ich komm gar nicht mehr aus dem Schwärmen raus...

Gut erkennbar mit dem LED Tagfahrlicht (erhältlich im optionalen Stylingpaket).



EIN ZUFRIEDENER FAHRER  
KOMMT IMMER GUT AN.

2,3 l  
Multijet  
120 PS

2,3 l  
Multijet  
140 PS

2,3 l  
Multijet  
160 PS

2,3 l  
Multijet  
180 PS



Von Außen ein absoluter Blickfang - auch dank der neuen 17-Zoll WEINSBERG-Alufelge.





Das Bett lässt sich flugs in einen Durchgang verwandeln, Stauraum inklusive.

Massig viel Platz im Heck:  
935 Liter Ladevolumen.

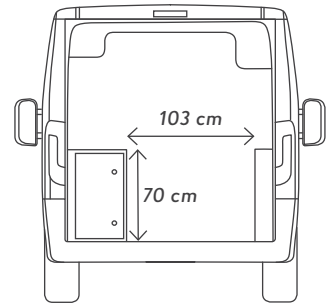

Werde Eins mit der Natur bei offener Hecktür - Nichts stellt sich zwischen Dich und Deine Abenteuer.





Rumkurven wie's einem grad gefällt. Lässiger Fahrspaß garantiert.



*Modern-  
lässiger Style.  
Jedes Detail aus-  
drucksstark.*

1. Das Möbeldekor Mali Akazie sorgt für einen einladenden Look.
2. Das Kontrastdekor Anthrazitgrau als cooler Blickfang.
3. Das modern-lässige Interieur zeigt Charakter.
4. Sportliches Exterieur in silber-anthrazit.



## DEM WETTER TROTZEN ODER DAVONFAHREN.

Bald macht uns das Wetter einen Strich durch die Rechnung und wir entschließen uns zu einer spontanen Routenänderung. Kein großes Ding, mit dem CaraTour kommen wir ja überall problemlos hin. Und außerdem, selbst an einem regnerischen Nebeltag fühlen wir uns im hellen Interieur mit der angenehmen Beleuchtung mehr als wohl. Das gilt auch für Ivy, die ihre Pfoten lieber im Trockenen hält.

 **CaraView**  
INSIDER-WISSEN



Mehr Informationen entdecken unter:

[weinsberg.com/cuv-kompetenz](https://weinsberg.com/cuv-kompetenz)



Das integrierte Headup-Display sorgt für noch mehr Sicherheit. Alle relevanten Daten im direkten Blickfeld, so bleiben die Augen immer auf der Straße. Optional im Media-Paket erhältlich.

Regenrinne mit LED-Lichtern über der Schiebetüre.



Ambientebeleuchtung im Wohnraum und Bad.



aus dem  
**VOLTAGE-  
PAKET**

2 zusätzliche USB-Ladesteckdosen.







Schlank wie bequem sind die Polster der Dinettensitzbank. Die drehbaren Original-Captainchair-Sitze mit Armlehnen gibt es im Fiat Paket.

*Aus 2 mach 4 -  
Sitzstellung wie  
man es braucht.*

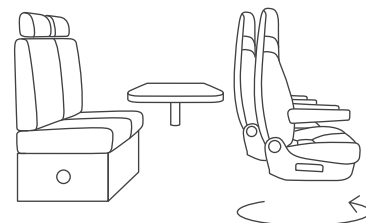
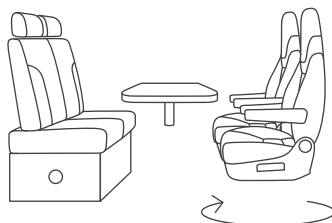



**ERSTMAL EIN FRÜHSTÜCK,  
DANN ETWAS ABENTEUER.**

*Gemütlichkeit gehört für uns dazu, vor allem beim Essen. Die bequeme Dinette, die hochwertige Küche und das Raumgefühl tragen wesentlich zum Wohlfühlfaktor bei. Wir können bestens gestärkt in den Tag starten.*



Die Küchenzeile mit geteilter Glasabdeckung bietet viel Platz zum Kochen.



*Komm in Bewegung!  
Zwischen Küchenzeile  
und Dinette ist genug  
Raum dafür.*

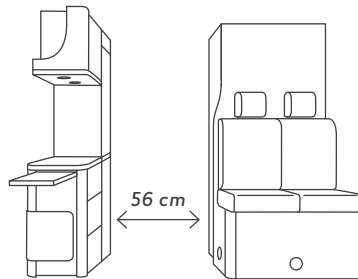

Energieeffizienter 95 Liter Kühlschrank mit 12,8 Liter Frosterfach.



Großzügiger Deckenschrank mit Softclose-Funktion.



Schubladen mit serienmäßigem Besteckfach und praktischen Unterteilungen.





Die WEINSBERG-CUV besitzen die größte Liegefläche ihrer Klasse.

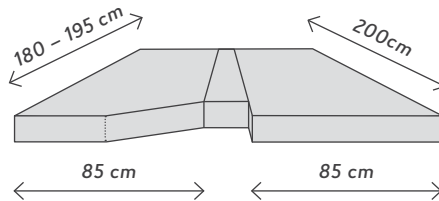
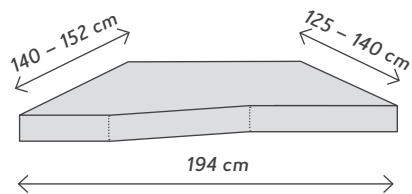

*Lang und breit machen: im Doppelquerbett  
oder in den Einzellängsbetten.*

 **CaraView**  
INSIDER-WISSEN



Mehr Informationen  
entdecken unter:  
[weinsberg.com/  
caratour-interieur](https://weinsberg.com/caratour-interieur)



## BRINGT MENSCH UND HUND ZUM STAUNEN.

Wie man sich bettet, so liegt man. In unserem kuscheligen „Schlafzimmer“ bleiben wir gern länger liegen. Auf der Riesenmatratze ist mehr als genug Platz, um uns richtig auszustrecken. Sogar mit Ivy, die wie jeder kleine Hund die besondere Fähigkeit besitzt, sich im Menschenbett so breit und lang wie nur möglich zu machen.



Gemütlich zurückziehen und entspannen lässt es sich im Heckbett. Das macht der Kokon-Effekt!



Alles stets griffbereit in der Ablage über dem Bett.



Alles da: LED-Beleuchtung mit Touch-Funktion.

Aus der Dinette wird schnell ein Bett. Schlechter Reim, geniale Funktion.

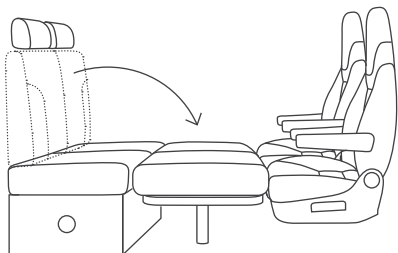





## NATURSCHÖNHEIT MIT KÖPFCHEN.

*Während ich mir eine ausgiebige Dusche gönne, nutzt Denise das abgedunkelte Badezimmerfenster von außen als Spiegel beim Zopf flechten. Meine Liebste ist eben nicht nur schön, sondern auch ganz schön clever!*

Formschön. Das Rollo am Fenster verschwindet hinter der Blende, wenn es nicht benötigt wird.



**Das geniale Raumkonzept ist die reinste Erfrischung.** Drehbare Kassetten-Toilette mit elektrischer Pumpe und stylische Duschwanne mit Rutschschutz in Sanddünenhaptik.



Hinter den geradlinigen Ablageflächen verbirgt sich unendlich viel Stauraum.

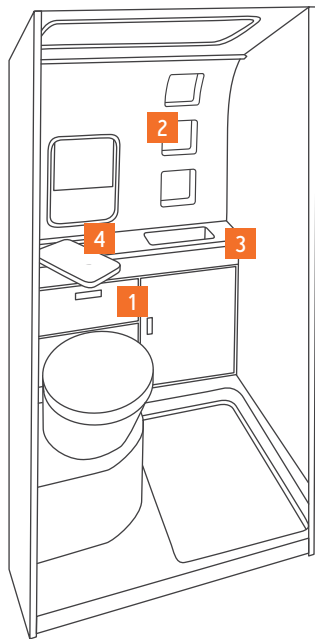

1. Ein cleveres Detail: leicht erreichbares Klappfach für Toilettenpapier.
2. In die Wand integrierte Fächer schaffen ein modernes Design.
3. Pflegeleicht und abgerundet: der raumbreite Waschtisch.
4. Spritzig. Der Wasserhahn kann über das optionale Fenster auch als Außendusche verwendet werden.







# ÜBERZEUGT

mit durchdachten Details.



GROSSER STOLZ BEI  
UNSERER KLEINEN



1



2



3



4



5



6



7

**6. Verstellbare Sitzstellung.** Ob Reise- oder Sitzstellung, der Komfort kommt nicht zu kurz.

**7. 105 l Frischwassertank.** Schlanke Bauweise direkt über dem Radkasten, somit bleibt zusätzlicher Stauraum.

**8. TV-Paket 21".** Mit Antennenkomplettsystem Oyster für spannende Fernsehabende.



8





9



10

**9. Kokon-Effekt.** Stoffbespannung an den Seitenwänden.

**10. Easy-Entry-Tisch.** Freier Zugang, ohne störendes Tischbein.

**11. Integratives Head-up Display.** Alle Daten im Blickfeld und die Augen bleiben auf der Straße.



11



12

**12. Möbeldekor Mali Akazie.** Modern lässiger Style im CaraTour.

**13. ComfortSpa-Bad.** Der magnetische Duschvorhang ist wirklich praktisch.

**14. Großes Heckvolumen.** Das Heck umfasst ein Ladevolumen von 935 l. Damit bleibt genug Platz für das ganze Gepäck. (600 MQ / DQ)

**15. Ladebooster.** Schnelleres und effizienteres Laden der Aufbauatterie bei laufendem Motor.



13



14



15

OBERN PLATZ ZUM LIEGEN,  
UNTEN PLATZ ZUM LAGERN.





# ABGESTIMMT

*auf Deine Ansprüche.*

**540 MQ**



**600 MQ**



**600 DQ**



**600 K**



**600 MQH**



**600 ME**



**630 ME**



**630 MEG**



## Polsterstoffe



\* Gegen Aufpreis verfügbar



# CUV-FARBWELT

für extra Style.



**FER GRAU**  
(METALLIC)

**IMPERIAL BLAU**  
(UNI)



**WEISS**  
(UNI)

**LINE BLAU**  
(UNI)



**CAMPOVOLO  
GRAU**  
(UNI)

**TIZIANO ROT**  
(UNI)



**GOLDEN WEISS**  
(METALLIC)

**PROFONDO ROT**  
(METALLIC)



**ALU-GRAU**  
(METALLIC)

**SCHWARZ**  
(METALLIC)



**LAGO BLAU**  
(METALLIC)

\*Farbabweichungen möglich



# Nichts als Camping im Kopf. Einblicke in die Arbeit bei WEINSBERG.

Was einen WEINSBERG so besonders macht? Ganz klar, die Leidenschaft unserer Teams! Viele Mitarbeiter bei WEINSBERG sind selbst begeisterte Camper. Deshalb wissen wir, worauf es „da draußen“ ankommt. Unsere Reisemobile werden auf Herz und Niere (und Heckgarage und Frischwassertank) getestet. Schließlich wollen wir dafür sorgen, dass Du Dich überall und unter allen Bedingungen pudelwohl fühlst.

## Pflegeleicht und robust.

Die Fleckenschutz-Ummantelung trotzt Rotwein, Spaghettisauce und Co.

## Guter Stoff für Reiseträume.

Stoffe tragen maßgeblich zum Ambiente bei. Bei WEINSBERG sind diese nicht nur hochwertig und perfekt verarbeitet, sondern haben auch das gewisse Etwas in puncto Design.

BESONDERHEIT  
Alle  
Stoffe  
Oeko-Tex  
100  
zertifiziert

Active  
LINE®

Optionale Active-Line-Stoffbespannung. Atmungsaktiv, antibakteriell, hautfreundlich und Ökotex zertifiziert.



**Florian Hopp, Produktmanager**  
42 Jahre, seit 2015 bei WEINSBERG  
**Liebstes WEINSBERG-Detail:**  
Einzigartiges Interieurdesign

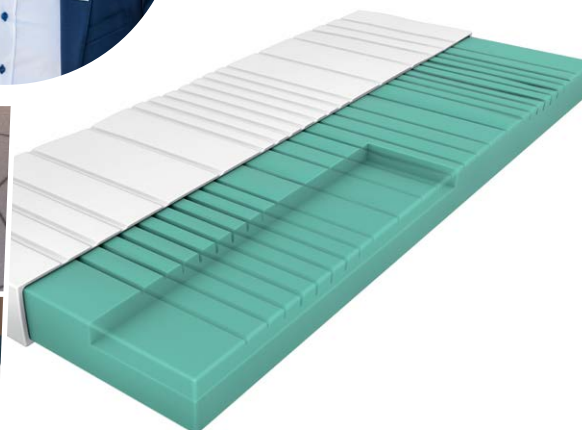

**EvoPore-HRC-Matratzen.**  
Voller Schlafkomfort durch ergonomische Anpassung und optimale Belüftung.





**Vollkorpusbauweise inklusive Rückwände.**  
In jedem WEINSBERG steckt ein ausschlaggebendes Qualitätskriterium: Handarbeit.



**Soft-Close-Funktion.**  
Dank hochwertiger Gasdruckdämpfer schließen Schubladen und Möbeltüren sanft und leise.



**Michal Flöring, Schreiner**  
37 Jahre, seit 2016 bei WEINSBERG  
**Liebstes WEINSBERG-Detail:**  
Passgenaue Verarbeitung



**Passgenaue Verarbeitung.**  
Präzise Dübeltechnik sorgt für einen besonders stabilen Möbelbau.



**Vollmetallgriffe mit Kippverschluss.** Sehen gut aus und halten was aus, für eine hohe Nutzbarkeit.



*Hier passt alles zusammen.*

*Als Vollblut-Schreiner macht es mich stolz, dass wir bei WEINSBERG wie selbstverständlich mit aufwendiger Vollkorpusbauweise und passgenauer Dübeltechnik arbeiten.*



**Hinterlüftete Möbel.**  
Ausschlaggebend für ein angenehmes und gesundes Raumklima.





**GFK-Dach.** Das Dach aus glasverstärktem Kunststoff ist hagelresistent und trotz jedem Wetter.

**Isoliert mit EPP.** Das Hightech-Material bietet besten Schutz und mindert Fahrgeräusche.



**Fender-Verkleidungen.** Die Befestigung ist von außen nicht sichtbar, die nahtlosen Übergänge garantieren Robustheit und Langlebigkeit.



**Widerstandsfähige Oberflächen.** Entwickelt, um intensiver Nutzung standzuhalten.



**Martin Moutelik, Produktionsmitarbeiter**  
30 Jahre, seit 2017 bei WEINSBERG  
Liebstes WEINSBERG-Detail: GFK-Dach



*Sicher ist sicher.*



Wir bauen auf Sicherheit. Schließlich sollen sich die zukünftigen Besitzer in unseren Reisemobilen immer gut aufgehoben fühlen. Und das für sehr viele Jahre.





**Michael Gründinger, Produktentwickler**  
 34 Jahre, seit 2016 bei WEINSBERG  
**Liebstes WEINSBERG-Detail:**  
 Zentral angeordnetes LED-Bedienteil



 Gasversorgung  
 Heizsysteme



**USB-Ladesteckdose.**  
 Praktische Ladestation für Smartphone, Kamera und Co.

**Zentral angeordnetes LED-Bedienteil.** Wasserstand und Elektronikversorgung immer bestens im Blick.



**Truma-iNet-System.**

Einfach von überall aus die Heizung per App steuern oder optional den Gasvorrat kontrollieren. »Seite 140

**Einleuchtende Argumente.**

Beim Campen soll man's gemütlich haben. Deshalb achten wir bei der Planung auf kleine und große Details, die das Camperleben so viel angenehmer machen. LED-Beleuchtung in der Garage und über der Eingangstüre außen ist nur ein Beispiel von vielen.







ZUSAMMEN ENTDECKEN IST  
AM SCHÖNSTEN.  
MEISTENS JEDENFALLS.



WEINSBERG.  
DIE SUMME ALLER  
URLAUBSMOMENTE.



PLATZ GENUG  
FÜR ALLE UND  
ALLES.

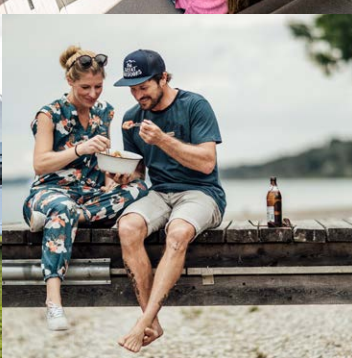
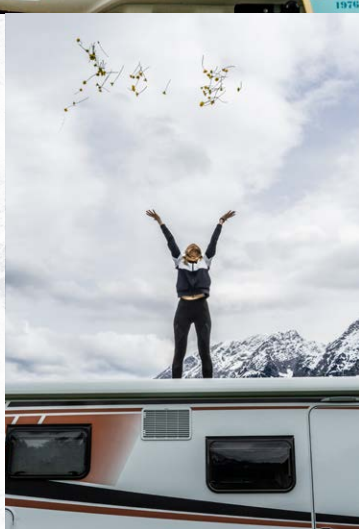





GLÜCKSGEFÜHLE  
ALL-INCLUSIVE.



#TEAM  
WEINSBERG







FOLGE DEINEM HERZEN.  
UND MANCHMAL AUCH DEM NAVI.

*Unsere Definition von Romantikurlaub? Zusammen aufbrechen, stehenbleiben, wo es uns gefällt und einfach die Umgebung genießen! Ein Grund, warum Felix und ich so gut zusammenpassen, ist unsere Reiselust und Spontanität. Auf Komfort und gemütlichen Wohnraum zu verzichten, kommt uns dabei nicht in die Tüte. Im CaraCompact haben wir den perfekten Verbündeten für unsere Entdeckungsreisen.*

*Die vielen Lieblingsachen sind schnell verstaut, Zeit für einen Kuss muss sein, wir schauen uns an: „Bereit?“ Los geht's!*



WEINSBERS

*Dein Urlaub!*

# CaraCompact

## Flotter Begleiter

Der wendige und schlanke  
Teilintegrierte der Van-Klasse.







THIS IS THE BEGINNING  
OF SOMETHING TRULY BEAUTIFUL



*Egal, wo wir Halt machen, wir fühlen uns einfach sawohl. Schließlich haben wir auch alles dabei, was wir zum Glücklichsein brauchen. Campingsessel und Klapptisch, gute Verpflegung und gute Lektüre. Kleidung für jede Wetterlage und für jede Laune. Und vor allem uns beide.*





Raum wie im Teilintegrierten,  
wendig dank Van-Klasse.



600 MF / MEG

**Flotter Begleiter.**

Wendige Fahrdynamik auf allen Straßen ist für den CaraCompact ein Leichtes. In seinem Innenleben bietet er dank perfekter Organisation, schlauer Details und flexibler Lösungen außergewöhnlich viel Platz für alles, was es für einzigartige Reisen braucht.



2 Schlafplätze



4 Sitzplätze



2 Grundrisse

**Gesamtlänge:** 675 cm





Die aerodynamische Linienführung der Dachhaube minimiert Windgeräusche und maximiert die Optik.

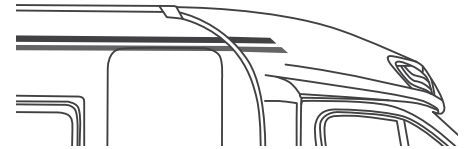

Automotive  
Linie für optimale  
Aerodynamik.



Die optionalen Stylingpakete betonen die schlanke Linie zusätzlich.

AUSSEN WENDIG,  
INNEN MEGA

Sind wir normalerweise unseren kleinen Flitzer gewohnt, fällt der Umstieg auf den CaraCompact nicht schwer. Der lässt sich echt angenehm steuern, gleichzeitig mangelt es ihm absolut nicht an Raum im Innenleben.







Typisch Van-Klasse: schnittige Aerodynamik, geringer Luftwiderstand und niedriger CW-Wert.

*Enge Straßen sind für den CaraCompact ein Leichtes. Durch seinen schmalen Aufbau ist er besonders wendig und niedrig im Verbrauch.*



Schnittig, Heckleuchenträger mit Voll-LED-Scheinwerfern.





## ON TOP OF THE WORLD WIR SIND DIE GRÖSSTEN

*Unbefestigte und enge Straßen nehmen wir mit Leichtigkeit und ohne groß drüber nachzudenken. Der CaraCompact liegt gut in der Kurve, nie haben wir das Gefühl es könnte etwas knapp werden. Weiter geht's, immer der Nase nach.*



*Dank dem integrierten Headup-Display, bleibt der Blick des Fahrers da, wo er hingehört. Auf der Straße. Optional im Media-Paket erhältlich.*

 **CaraView**  
INSIDER-WISSEN



Mehr Informationen entdecken unter:  
[weinsberg.com/wohnmobil-kompetenz](https://weinsberg.com/wohnmobil-kompetenz)



Mit dem Hinter- und Vorderachsenstabilisator ist das Befahren von unbefestigten Straßen kein Problem.





Wohnraum-Feeling im Heck dank großzügiger Raumhöhe.



Genügend Stauraum für alle Reiseutensilien.



Das Heckbett überzeugt mit seiner Breite.

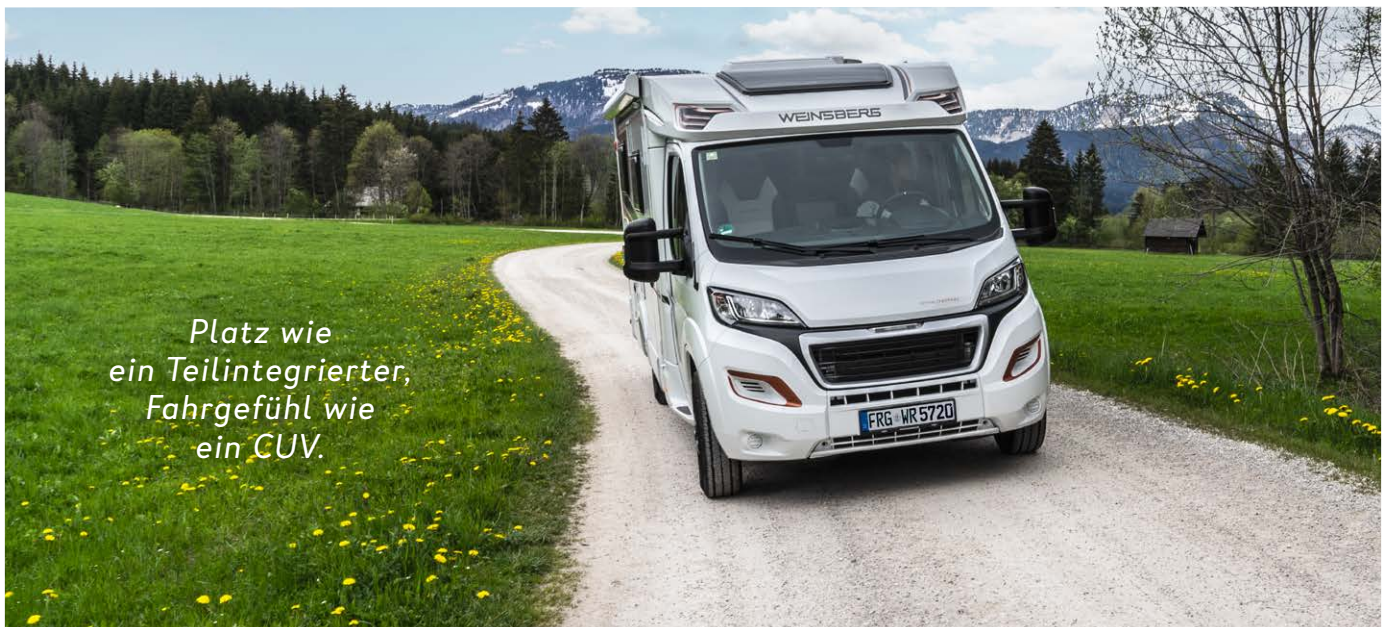

Platz wie  
ein Teilintegrierter,  
Fahrgefühl wie  
ein CUV.





Gemütliche Schlafmöglichkeit im französischen Bett des 600 MF. Das 130 x 45 cm Panorama-Dachfenster ist optional erhältlich!



Großzügiges Raumfeeling aus jedem Blickwinkel.

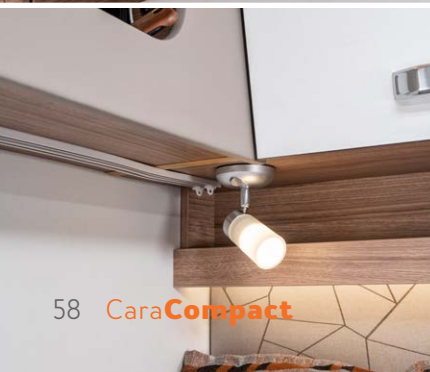
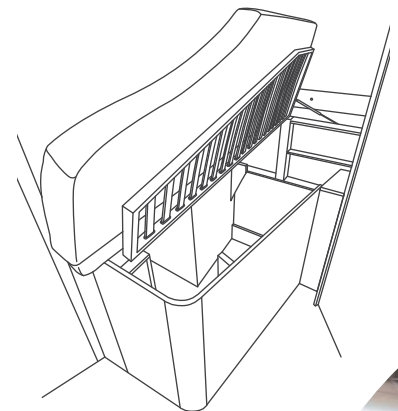

Schicke Lederblende am französischen Bett.





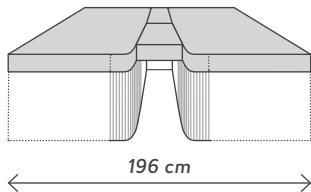
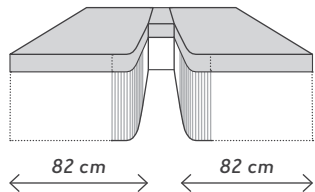

Aus zwei  
mach eins.

**CaraView**  
INSIDER-WISSEN



Mehr Informationen  
entdecken unter:  
[weinsberg.com/  
caracompact](http://weinsberg.com/caracompact)



Die 201 cm langen und 82 cm breiten Einzelbetten können dank ausziehbarem Rollbett auch in ein Doppelbett verwandelt werden.

WO IST ES SCHÖNER  
ALS IM BETT!

*Kuschelig, verlockend und – besonders wichtig – groß. Unser Bett ist viel mehr als nur ein Schlafplatz, da wird auch gelesen, Musik gehört und geschrieben. Oder wir strecken uns einfach aus und relaxen.*

Angenehme LED-Beleuchtung unter dem stoffbespannten Deckenregal.





## Dinette und Kochen

Was für ein Raumkonzept. Durch das Signature Element im Küchenaustauschschrank, das quergemasterte Holz und die homogenen Möbelübergänge unverkennbar ein WEINSBERG.



WIE SÜSS  
IST DAS DENNI!

Am großen Tisch in der gemütlichen Dinette lässt es sich gut naschen. Neben ausreichend Kuchen und Kaffee genießen wir auch die heimelige Stimmung bei Kerzenschein. Unser treuer Reisebegleiter, der Kaktus, darf ebenso Platz nehmen.

Den Fahrer- und Beifahrersitz als Captainchair-Sitze einfach drehen und am Tischgeschehen teilnehmen!

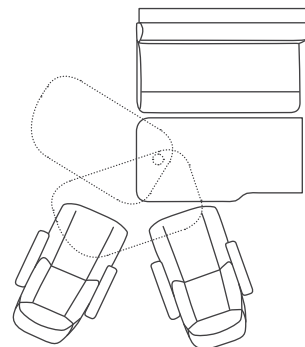





Küche mit klappbarer Arbeitsplattenverlängerung.



Da geht ordentlich was rein - SlimTower Kühlschrank mit 142 Liter.



Unverkennbar: die exklusiven WEINSBERG-Möbelgriffe sorgen für einen coolen Look.

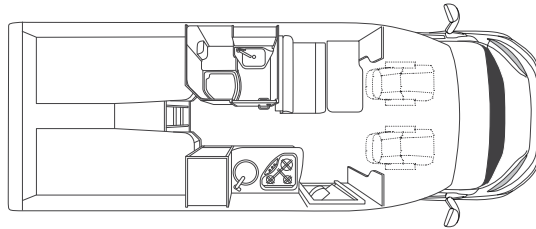

*Bei so viel Platz macht Bewegung Spaß.*



Die Tischverlängerung bietet ausreichend Platz für eine reichhaltige Mahlzeit.





IMMER SCHÖN FRESH BLEIBEN

Mitten in der Natur zu sein, tut einfach so gut. Abends unter der Dusche stehen zu können ebenso. Nachdem ich immer gern für alle Eventualitäten gerüstet bin, liebe ich die vielen Staufächer im Bad. Von Insektenschutzgel über Nagellackentferner bis zu drei verschiedenen Sonnencremes findet alles seinen fixen Platz.

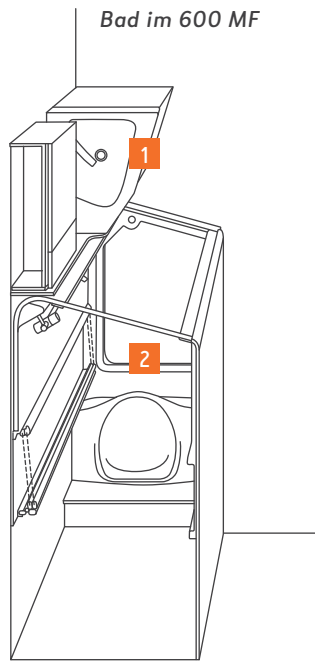

1. Durchdachtes Badkonzept im 600 MF. Toilette und Dusche sind vom Waschbecken räumlich getrennt.
2. Toilette und Dusche können mit einer Duschwand voneinander getrennt werden.



Tür zuklappen und das Wasser bleibt in der Dusche.





3

### Bad im 600 MEG

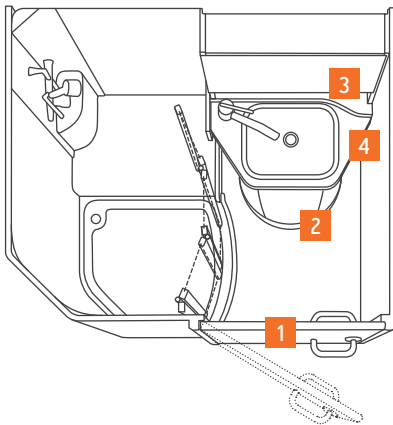

**1.** Alles was man zum Erfrischen braucht, in einem Raum vereint. Mit praktischer Duschwand.

**2.** Dometic Keramik-Kassetten-toilette mit elektrischer Pumpe für optimalen Sitzkomfort.

**3.** Die Halogenbeleuchtung fügt sich formschön ins Design.

**4.** Das platzsparende Waschbecken kann man je nach Bedarf hin- oder herschieben.

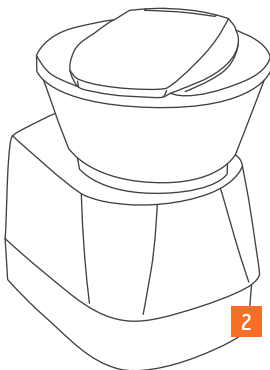

2



1



4



# ÜBERZEUGT

mit durchdachten Details.



WENN DAS MAL NICHT  
GUT AUSSIEHT!

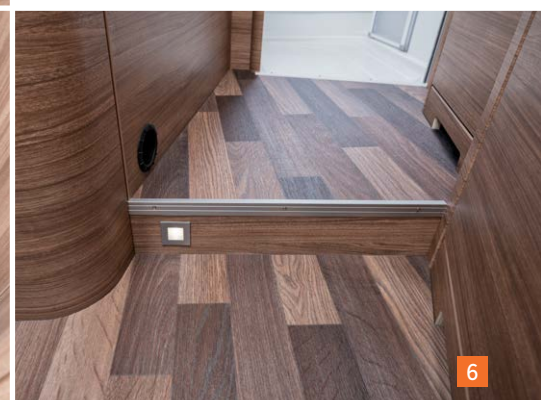

**5. Bettstufe.** In ihrem Inneren versteckt sich zusätzlicher Stauraum.

**6. Bodenbeleuchtung.** Die effizienten Spotlichter sind in die Stufe integriert.

**7. Schlanke Bauweise.** Somit kann der CaraCompact selbst auf schmalen Straßen gefahren werden.





# ABGESTIMMT

*auf Deine Ansprüche.*



  
**NEUER  
GRUNDRISS**

## Polsterstoffe

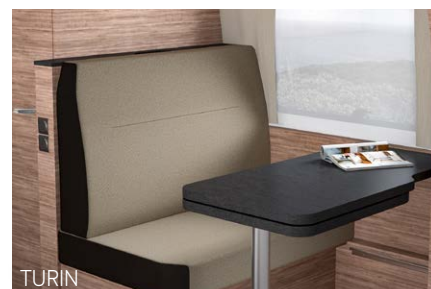





Neues dynamisches  
Exterieur-Design.

# HOL DIR [PFEFFER]



# IN DEIN LEBEN!



Hol dir den CaraCompact als scharfes Sondermodell **EDITION [PEPPER]**.  
Mit umfangreicher Ausstattung und charakterstarkem Design. Zum einmaligen  
Preis-Leistungs-Verhältnis.





Aus jedem Winkel ein scharfer Blickfang - die neu gestaltete Dachhaube.





EDITION [PEPPER]

Exklusiver Polsterstoff MALABAR in strapazierfähiger Kunstleder-/Stoffkombination und besonderer Ziernaht.



Echter Hingucker: Die stylischen WEINSBERG 17" Alu-Felgen.

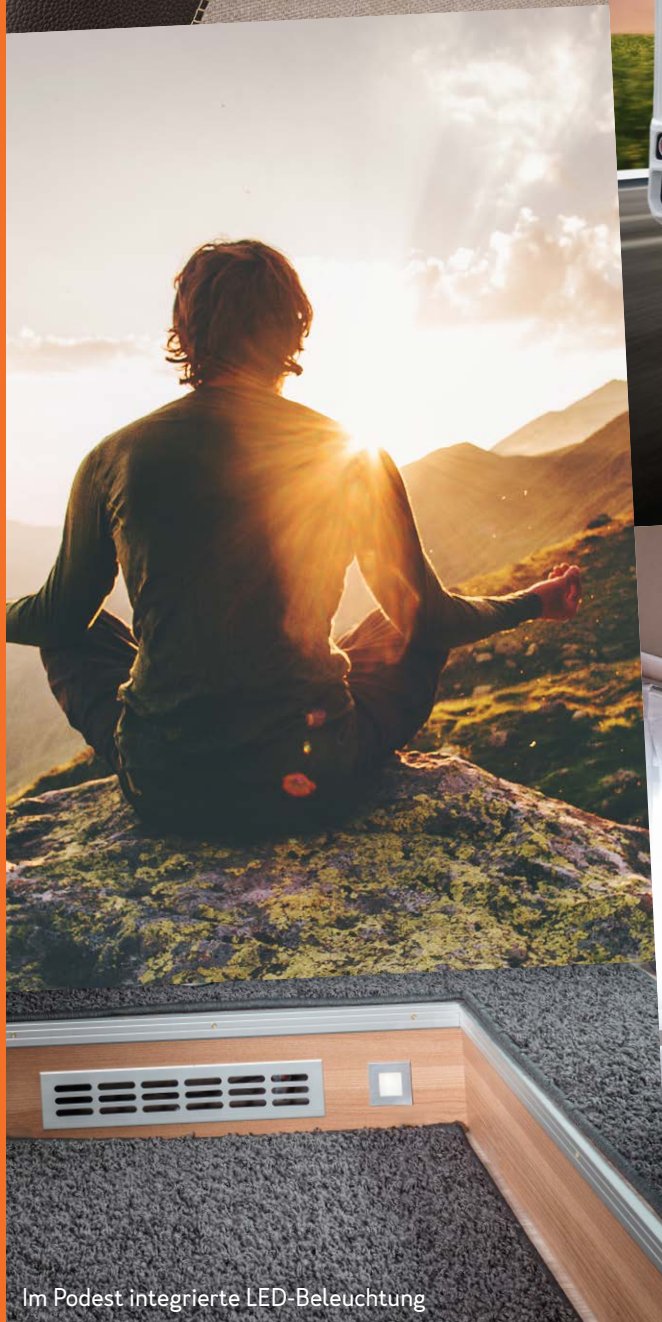

Im Podest integrierte LED-Beleuchtung



Ablagefächer und die Deckenschränke mit den exklusiven WEINSBERG Griffen sorgen für viel Stauraum.



Das kupferfarbene WEINSBERG Signature Element.

Serienmäßiges TV-Paket mit 24" LED-TV.



**CaraView**

INSIDER-WISSEN



Die komplette umfangreiche Ausstattung des **CaraCompact EDITION [PEPPER]** findest du unter:

[weinsberg.com/edition-pepper](http://weinsberg.com/edition-pepper)

Harmonisch abgestimmtes [PEPPER] Wohlfühlpaket.



Das schärfste  
Reisemobil Deutschlands.  
Der CaraCompact  
**EDITION [PEPPER]**





# CaraLoft

## **Authentischer Allrounder**

Der Teilintegrierte mit der größten Zuladung  
und vielen durchdachten Detaillösungen.



# WEINSBERG

*Dein Urlaub!*



## AUF DER SUCHE NACH DEM PERFEKTEN RISOTTO

*Endlich eine Auszeit, endlich wieder raus! Anne und ich freuen uns schon lange auf ein paar entspannte Tage. Unser Plan: im CaraLoft an den Ammersee und ins Alpenvorland. Das ist nicht so weit weg und damit perfekt für einen kleinen Wochenendtrip. Unterwegs hol ich mir gleich ein paar Ideen für mein neues Outdoor-Kochbuch.*





KEIN PLÄNESCHMIEDEN  
OHNE STÄRKUNG UND KAFFEE.



*Als Koch hab ich ja meine Ansprüche in punkto Urlaubsverpflegung, bereits beim Frühstück und auch wenn wir mit dem Reisemobil unterwegs sind. Zuerst braucht's aber ein paar Tassen Muntermacher. Lang drauf warten brauchen wir dank 3-Flamm-Kocher nicht. Nach kaum drei Minuten ist der Start in den Tag perfekt!*





550 MG



600 MF



650 MEG I MF

**Authentischer Allrounder.**

Der Caraloft überzeugt durch viel Stauraum, durchdachte Details und seine hohe Fahrdynamik, auch auf unebenem Terrain. Er ist der ideale Camper für alle, die es kompakt, aber komfortabel mögen.



2-4 Schlafplätze



4 Sitzplätze



4 Grundrisse

**Gesamtlänge:** 597 – 699 cm





1. Ablasshahn für Frischwassertank
2. Ablasshahn für Grauwassertank
3. Zugang zum Frostwächterventil
4. geschützte Elektroversorgung

*Die Easy-Travel-Box vereint alle Anschlüsse zentral an einer Stelle.*







Toller Ausblick aus der Fahrerkabine – und intelligent platzierte Staufächer darüber.

IMMER NUR REIN DAMIT!  
UNSER STAURAUWUNDER.

Koffeingeladen sind wir bereit für neue Abenteuer. Erster Impuls: Gegend erkunden. Stilecht auf den Longboards. Neben allen Kochsachen, dem Campingtisch und sämtlichen Sportgeräten haben die locker Platz.



Starker Look: die Heckleuchtenträger mit Voll-LED-Beleuchtung. Unglaublich. Mit dem optional erhältlichen THULE Fahrradträger kommen die Räder bequem ans Ziel.





Clevere Verstecke für mehr Komfort. Unter dem Bett und unter dem Kühlschrank befindet sich zusätzlicher Platz für Gepäck und Co.



## AUF ZUR NÄCHSTEN ETAPPE

*Diese Trittstufe ist echt praktisch – auch fürs Schuhe anziehen! Schnell die Räder vom Träger geschnappt und los geht's! Wir wollen uns richtig auspowern, bevor wir den Abend ganz entspannt ausklingen lassen. Auch Sportfreaks schätzen Wohnkomfort!*

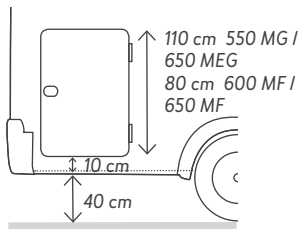

*Die Power für den Sport aufheben. Das angenehme Ausladen macht's möglich.*



Die geräumige Heckgarage ist perfekt für Sportausrüstung und Co. Die integrierten Seitenfächer sorgen für Ordnung. Und noch mehr Stauraum! Die niedrige Ladekante macht das Beladen angenehm einfach.



Sonnenschutz in drei verschiedenen Längen: Die optional erhältliche Markise bringt Schatten ins Spiel.



1



2



3



4

## **CaraView** INSIDER-WISSEN



Mehr Informationen  
entdecken unter:

[weinsberg.com/  
wohnmobil-kompetenz](https://weinsberg.com/wohnmobil-kompetenz)

1. Die Insektenschutztüre hält Plagegeister draußen.
2. Das integrierte Headup-Display sorgt für noch mehr Sicherheit. Alle relevanten Daten im direkten Blickfeld, so bleiben die Augen immer auf der Straße. Optional im Media-Paket erhältlich.
3. Die Heizung und Belüftung im Wohnraum lassen sich herrlich einfach mit dem Truma iNet Bedienteil steuern.
4. Der Toilettenspülschrank ist separat und leicht zugänglich.





Mehr Informationen  
entdecken unter:  
[weinsberg.com/  
caraloft](https://weinsberg.com/caraloft)



**1.** Stauräume im Deckenschrank sind einfach zu erreichen.

**2.** Von innen und außen zugänglich – Stauraum unter dem Bett



Die **EvoPoreHRC** Matratze sorgt für gesunden Schlaf und das serienmäßig.







AUCH ALS AKTIVER OUTDOOR-FAN  
BRAUCHE ICH SCHLAF!

Anne und ich sind echt geschlaucht,  
aber voll happy. Gemeinsam machen wir's uns im  
kuscheligen Bett bequem. Bin ich froh, dass wir  
so gute Matratzen haben: Outdoor ist genial,  
aber ohne erholsamen Schlaf werde ich zum  
grantigen Yeti.



Im Grundriss 650 MEG schläft man einzeln, aber nicht einsam.



Das Querdoppelbett des 550 MG bietet volle Größe trotz  
des kurzen Grundrisses.



Bringt zusätzlichen Schlafraum. Aus der Dinette lässt sich ein  
weiteres Bett zaubern.



Jede Menge Platz auch in den Deckenschränken.





## Dinette und Kochen



Das ausgewogene Raumkonzept lädt zum Kochen und Verweilen ein.



Der 3-Flamm-Kocher mit Glasabdeckung sowie die Edelstahlspüle laden zum Kochen ein.

Seine Größe in Sachen Platz zeigt der CaraLoft auch bei Dinette und Küche.

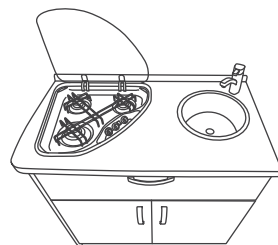





Sie spenden Platz und Licht: Die Deckenschränke über der Dinette und ihre LED-Spots.



Zusätzlicher Sitzplatz auf der Längsbank beim 650 MF.

Mit den drehbaren Original Fiat-Captainchair-Sitzen entsteht eine gemütliche Sitzgruppe (erhältlich im Fiat-Paket).



## LASSET DIE KÜCHENSPIELE BEGINNEN

Heute am Menü: etwas Herzhaftes aus der Campingküche. Auf dem 3-Flamm-Kocher gelingt das Saltimbocca mit Risotto vorzüglich. Die Beleuchtung ist sowohl in der Küche wie auch in der Dinette top – schließlich soll das Gericht auch optisch zur Geltung kommen.

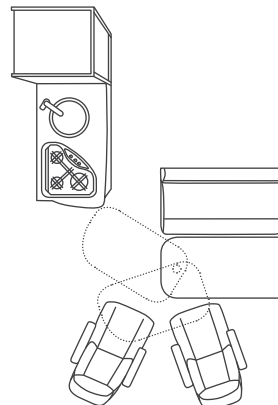

Den Tisch kann man verlängern, verschieden positionieren und als Zusatzarbeitsfläche in der Küche nutzen.





## Bad

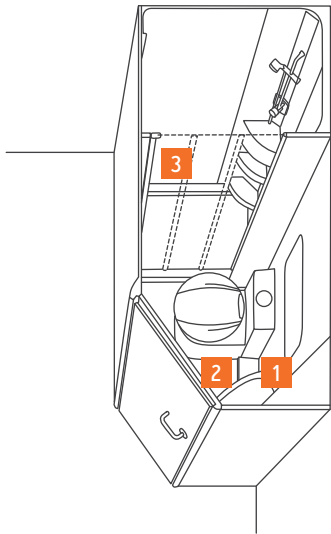
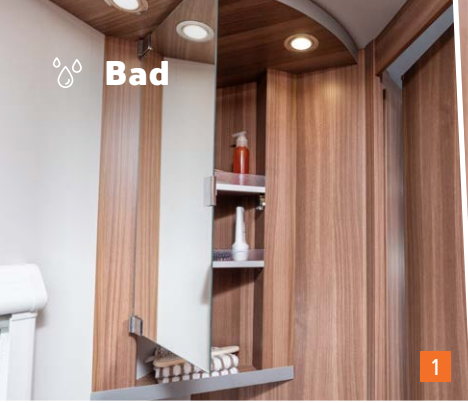

*Bad im 600 MF / 650 MF*

- 1.** Im Spiegelschrank vom 600 MF und 650 MF lassen sich Hygieneartikel super verstauen.
- 2.** Das großzügige Waschbecken fügt sich stimmig ins Design.
- 3.** Dank der Duschtüre bleibt das restliche Bad trocken.



*Frischmachen mit  
Bewegungsfreiheit macht  
einfach mehr Spaß!*



## OUTDOOR-FAN UND WARMDUSCHER

*Im Bach abkühlen ist ja ganz nett, aber auch darin waschen? Nein, danke! Da gönne ich mir lieber eine warme Dusche. Das ist nach dem vielen Sporteln genau das Richtige. Seife, Zahnbürste und Co. hab ich im Spiegelschrank schnell zur Hand. Aber zuerst lass' ich Anne den Vortritt.*

Kompaktbad im 550 MG



Bad im 650 MEG

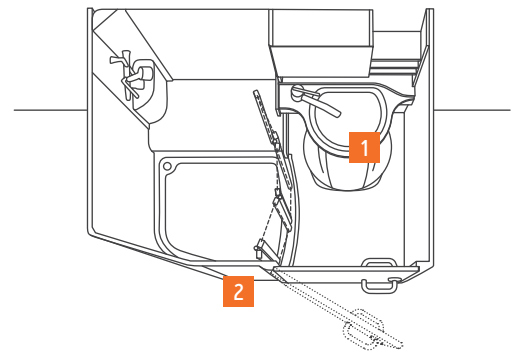

1. Kompaktbad mit verschiebbarem Waschbecken im 550 MG und 650 MEG.
2. Niedriger Duschwanneneinstieg für besonderen Komfort.



IM BAD ZÄHLT DAS WESENTLICHE:  
PLATZ, STAU-RAUM UND ERFRISCHUNG.



# ÜBERZEUGT

mit durchdachten Details.



NICHTS INSPIRIERT SO  
WIE DIE NATUR.



1



2



3



4



5



6

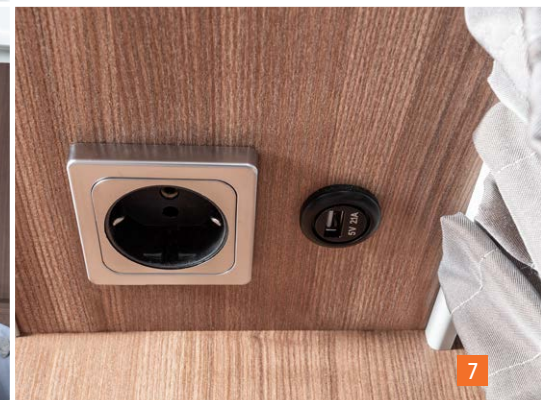

7

**6. Stauraum in der Heckgarage.** Durch die integrierten Fächer bleibt noch mehr Platz für Gepäck.

**7. USB-Ladesteckdose.** Zum Aufladen von Smartphone, Tablet und Co.

**8. Stoffbespannung.** Dadurch entsteht ein Wohlfühlfaktor im Heckbereich.



8



# ABGESTIMMT

*auf Deine Ansprüche.*

**550 MG**



**600 MF**



**650 MEG**



**650 MF**



## Polsterstoffe



TURIN



OCEAN



ALU



LEMON



ACTIVE NAVY

\* Gegen Aufpreis verfügbar





## WIR FAHREN DAHIN, WO WIR WOLLEN

*Andere machen Inselhüpfen, wir machen eine Straßenkreuzfahrt!  
Wir cruisen mit unserem CaraSuite durch die Gegend und können  
so ganz einfach überall hinfahren, wo wir hinwollen.*

*Unser Straßenkreuzer ist dafür super, weil wir da sogar  
getrennte Eltern- und Kinder-Zimmer und genug Platz für  
unser Spielzeug haben. So passt das!*



WEINSBERG

*Dein Urlaub!*

# CaraSuite

## Praktische Größe

Der Teilintegrierte mit Hubbett  
und größter Stehhöhe.







GANZ SCHÖN COOL  
SO EINE STRASSENKREUZFABRT



*Ich will in die Wildnis, mein Bruder in den  
PLAYMOBIL - FunPark und Papa will uns  
unbedingt das Ausseerland zeigen. Mama  
will einfach nur dabei sein. Wie passt das  
alles in einen Urlaub? Easy! In einen  
CaraSuite passt alles rein, sagt mein Papa.*



Mit bis zu 2,10 m Stehhöhe bietet der CaraSuite die größte Raumhöhe seiner Klasse!

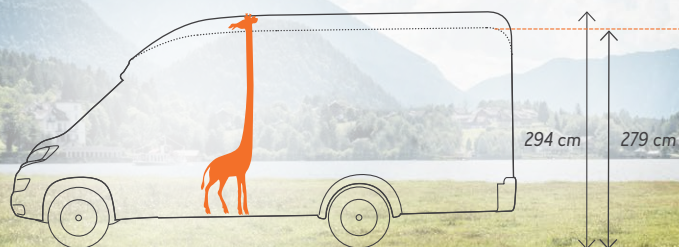

650 MF / MG



700 ME / MX

#### Praktische Größe

Seine hohe Box bringt dem CaraSuite satte 15 Zentimeter mehr Fahrzeug- und Stehhöhe, was den Innenraum besonders großzügig erscheinen lässt. Untertags ist das serienmäßige Hubbett sicher verstaut, abends flugs hervorgezaubert, um kuscheligen Schlafkomfort zu garantieren.



4–6 Schlafplätze



4 Sitzplätze



4 Grundrisse

**Gesamtlänge:** 699 – 741 cm





4 Typen an Heckgaragen bieten je nach Grundriss viel Platz für Reiseutensilien.

2,5 m<sup>3</sup> Platz. Das reicht selbst für ein Fahrrad

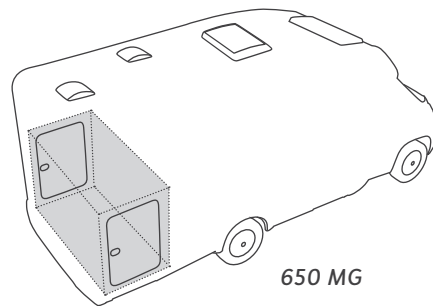

Die tolle Optik im Stylingpaket 2 beeindruckt mit der ausdrucksstarken Dachhaube und der stylischen Fahrzeugbeklebung.



Vom Bug bis ins Heck hat der CaraSuite durchgehend die höchste Raumhöhe unter den Reisemobilen

Das Hubbett ist Serie und verschwindet unter dem Dach.



TURNEN VERBOTEN!

SAGT PAPA

*Peter und ich würden voll gerne auf unserem Hubbett herumturnen, aber leider ist das Ding tagsüber manchmal unterm Dach verstaubt. Wieso eigentlich?*

*Unser CaraSuite ist auch so hoch genug, dass sich Papa in der Mitte nicht den Kopf anhaut. Zumindest ein paar Klimzüge an der Fensterstange könnte er uns erlauben...*



Rundherum ein typischer WEINSBERG - sein charakteristisches Design verleiht ihm auch der Heckleuchenträger mit Voll-LED-Rückleuchten.



 **CaraView**  
INSIDER-WISSEN



Mehr Informationen  
entdecken unter:  
[weinsberg.com/  
wohnmobil-kompetenz](https://weinsberg.com/wohnmobil-kompetenz)

Je nach Grundriss:

bis zu 17 Kästen	bis zu 17 Fächer
------------------------	------------------------



1. Hochwertig verarbeitetes Paneel unter dem Hubbett.
2. Das Hubbett verfügt über integrierte LED-Spots.
3. Die großzügigen Deckenschränke bieten genügend Stauraum.





Durch das praktische absenkbare Hubbett werden zusätzliche Schlafplätze gewonnen.



*Auch wenn ich es ja nie zugeben würde, aber manchmal ist mein kleiner Bruder echt ok. Gemeinsam Serien schauen klappt in unserem Doppelbett oben gut. Und Mama und Papa lassen uns auch in Ruhe – die geöffnete Badezimmertür schließt den Gang, und unsere Familie hat zwei getrennte Zimmer. So können wir später auch heimlich zocken...*



Superpraktisch: Hubbett einfach nach unten klappen, schon ist eine zweite, gemütliche Liegefläche geschaffen.



**UNSER  
EIGENES ZIMMER**

*Mit 60 cm Höhe ist im Hubbett genug Platz zum Schlafen und Sitzen.*

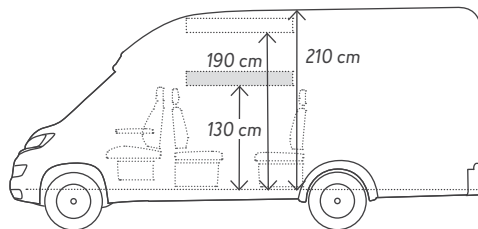

Sicherheitsnetz als Rausfallschutz im Heckbett.



Touch-LED-Spots.





700 ME: Zwei großzügige Einzelbetten, die durch die Rollbettfunktion zu einem Doppelbett vereint werden können. Die EvoPore HRC Matratzen in Serie sind überall mit an Bord.



Stauraum mit Schiebetüre im 700ME.



Deckenschrank mit hochwertigen Scharnieren.

 **CaraView**  
INSIDER-WISSEN



Mehr Informationen entdecken unter:

[weinsberg.com/carasuite](https://weinsberg.com/carasuite)



**ENDLICH MAL ALLES  
WICHTIGE MIT**

*Im CaraSuite hab ich das ganze Spielzeug mitnehmen dürfen, was ich wollte, ohne ein: „Das hat im Koffer keinen Platz mehr!“ Das ist schon super! Mein Lego Boost Roboter kann die gesamte Bettlänge abfahren, und es gibt keine lästigen Spalten, wo er hängen bleibt. Sogar Peter darf noch mit seinem Rennauto dazwischen herumfahren, wenn er meinen Roboter dabei nicht stört.*



◦ Querdoppelbett  
im 650 MG.



Französisches Bett mit zusätzlichen  
Stauraum im 650 MF.

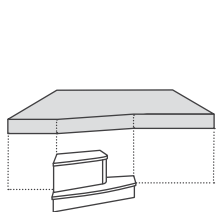

600 MG

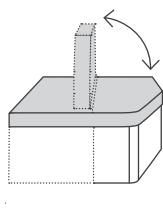

600 MF

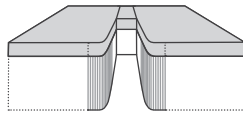

700 ME

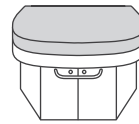

700 MX

*Nur im CaraSuite  
kann zwischen vier  
Schlafmöglichkeiten und  
Betttypen im Heck  
gewählt werden.*



Heckbett im 700 MX.





Das einzigartige Küchenkonzept bietet viel mehr Raum zum Kochen und Hantieren.



Praktisch: 3-Flamm-Kocher und Edelstahlspüle in der Küche.



*Piazza del CaraSuite:*  
einzigartige Raumbreite  
zwischen Küchenblock und  
Kühlschrank.

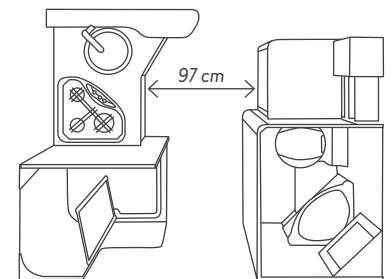





**SCHAU NICHT SO DOOF,  
HILF MIR LIEBER!**

*Echt jetzt, wieso steht mein kleiner Bruder nur blöd rum, statt auch was zu machen? Unsere Küche ist groß genug für zwei! Auf der Theke hängen und nix tun... Kühlschrank auf, Töpfe rausholen, Gemüse schnippeln, Nudeln aufstellen – los, mach was! Papa steht hinter mir auf unserer „Piazza“ (so nennt er den Platz zwischen Küche und Dinette) und überwacht das Geschehen.*



Der schön designte Deckenschrank mit seinen vielfältigen Verstaumöglichkeiten ist ein Highlight der kompakten Küche.



Der 145 L Kühlschrank rundet das Stauraum-Angebot ab.

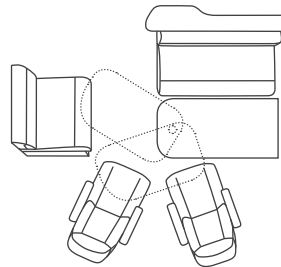

*Durch die Längsbank finden bis zu 6 Personen Platz in der Dinette.*



Mit dem Drehen der optionalen Fiat-Captainchair-Sitze wird die Dinette zu einem gemütlichen Platz.



Bad im 650 MG /  
700 ME / 700 MX

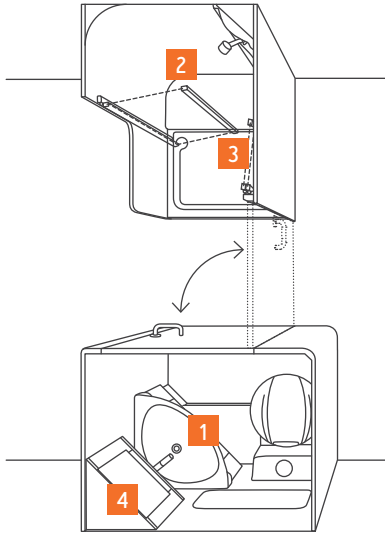

1. Dusche und WC mit Waschbecken sind räumlich voneinander getrennt. So können die Bereiche von zwei Personen gleichzeitig genutzt werden.

2. Durch die Abdeckung für die Duschwanne entsteht weiterer Wohnraum.

3. Komfortabler Einstieg dank dem niedrigen Duschwanneneingang.

4. Das Bad im CaraSuite bietet einen praktischen Spiegelschrank und viel Ablagefläche.







**1.** Ein kombiniertes Bad findet man im Grundriss 650 MF. Die Dometic Keramik-Kassetten-Toilette mit elektrischer Pumpe ist serienmäßig in allen Modellen eingebaut.

**2.** Praktische Wand- und Deckenhalter für den Brausekopf sind serienmäßig mit an Bord.

Bad im 650 MF

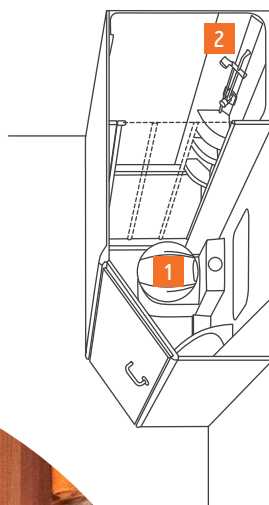

**BLÖDELN OK,  
NASSMACHEN NICHT**

*Alles nass! Das hab ich davon, wenn ich mit meinem Bruder das Bad teile. Nächstes Mal putz ich mir die Zähne in der Dusche, da kann ich nämlich die Tür zumachen. Im Bad gibt es viele Fächer, da hab ich alles bei der Hand, das schnapp ich mir und ab geht's...*



# ÜBERZEUGT

mit durchdachten Details.



**JETZT DARF DER PAPA  
AUCH MAL KOCHEN**



1



2



3

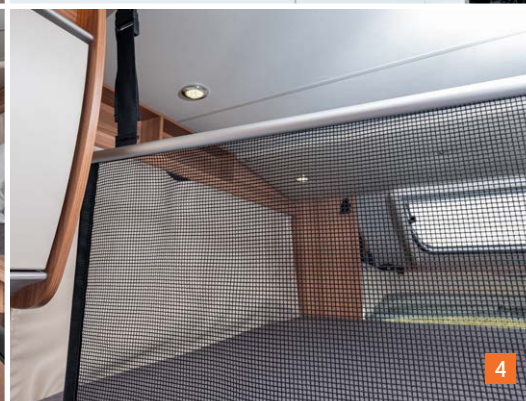

4



5



6



7

**6. TV-Paket 21,5 Zoll.** Mit HD-Tuner und Halterung im Schlafbereich zum Relaxen und Entspannen. Optional auch mit 24" erhältlich.

**7. Easy Travel Box.** Alle Serviceanschlüsse vereint an einem zentralen Ort.

**8. Einzigartige Raumaufteilung.** Führt zu ausreichend Platz für die ganze Familie.



8



# ABGESTIMMT

*auf Deine Ansprüche.*

**650 MF**



**650 MG**



**700 ME**



**700 MX**



## Polsterstoffe



TURIN



OCEAN



ALU



LEMON



ACTIVE NAVY

\* Gegen Aufpreis verfügbar





WIR VIER IM ZEITREISEMOBIL,  
UNTERWEGS, UM STEINE ZU KLOPFEN  
— LEICHT IRRE, ODER? UNBEDINGT!

*Unser CaraHome als Zeitreise-Expeditionsgefährt hat alles, was wir für unsere Entdeckungsreise brauchen. Mit Sarah, Tobias und Paula mache ich mich auf den Weg ins bayrische Altmühltal. Als Gesteinsliebhaber und Fossiliensammler sind wir hier, in der Heimat des „Urvogels“ Archeaopteryx, im Paradies.*

*Sarah interessieren die Steine ja nur mittelprächtigt, aber sie liebt es, wie unsere Entdeckungsreisen die Familie zusammen schweißen. Und sie ist gerne „on tour“ - nur auf einem Fleck zu bleiben, wird ihr schnell zu langweilig.*



WEINSBERG

*Dein Urlaub!*

# CaraHome

## **Mobiles Familien-Zuhause**

Der familienfreundliche Alkoven mit  
überragendem Raumangebot.







HA, UND ICH HATTE DOCH RECHT!  
DER STEINBRUCH IST DER RENNER!



*Sarah hat es ja nicht für möglich gehalten, aber die Kinder haben echt ihren Spaß dabei, mit Hammer und Meißel die weichen Gesteinsschichten zu bearbeiten. Allein die Fahrt zur „Ausgrabungsstätte“ ist eine Action für sich. Zum Glück haben wir die Rückfahrkamera als Sonderausstattung dabei – natürlich nur, weil ich Sarah auch mal ans Steuer lasse. Ich komm' beim Einparken ja nie ins Schwitzen...*



Viel Platz in  
Deinem CaraHome.

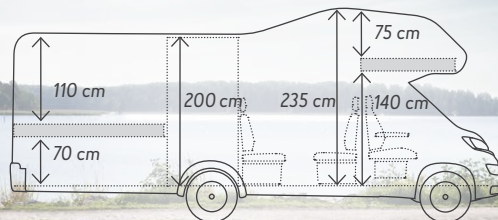

550 MG



600 DKG

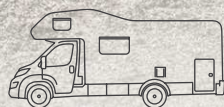

700 DG

### Mobiles Familien-Zuhause

Mit seinem Alkoven und der durchdachten Aufteilung bietet der CaraHome ausreichend Platz für schöne Reiseerlebnisse. Je nach Grundriss beherbergt sein Zuhause zwischen 4 und 6 Schlafplätze.



4 – 6 Schlafplätze



4 – 6 Sitzplätze



3 Grundrisse

**Gesamtlänge:** 597 – 741 cm



Für frischen Wind im Schlafbereich sorgt das Dachfenster im Alkoven, die stylische Optik erledigt das in der Außenansicht.



CaraHome 700 DG

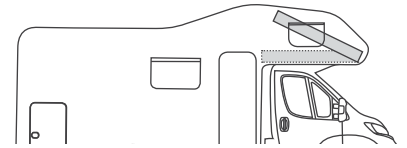

*Tolle Option:  
klappbares Bett  
im Alkoven für  
noch mehr Raum.*

Das optionale Styling Paket  
Peugeot garantiert tolle  
Optik und Reisen mit Stil.



**UND ICH DARF DEN  
GANZEN KREMPEL WIEDER VERSTAUEN.**

*Geliebte Göttergattin, beschwer dich nicht - unser  
CaraHome hat eine riesen Heckgarage. Da packen wir  
unsere ganzen frei gelegten Schätze rein. Gut verstaut  
und fest verzurrt, damit nix herumrutscht.*

*Unser Zeitreisemobil ist sicher eines der coolsten,  
praktischsten und geräumigsten überhaupt!*







550 MG  
2,13 m<sup>3</sup>

600 DKG  
2,26 m<sup>3</sup>

700 DG  
3,45 m<sup>3</sup>

Geräumige  
Heckgarage:  
da passt sogar  
ein Fahrrad rein.

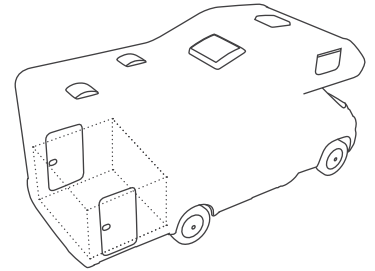

Die neuen Heckleuchten und Heckleuchtenträger sind ebenso praktisch wie der THULE Fahrradträger für bis zu 3 Räder.



 **CaraView**  
INSIDER-WISSEN



Mehr Informationen  
entdecken unter:  
[weinsberg.com/  
carahome](https://weinsberg.com/carahome)

Je nach Grundriss:

bis zu 14 Kästen	bis zu 15 Fächer
------------------------	------------------------

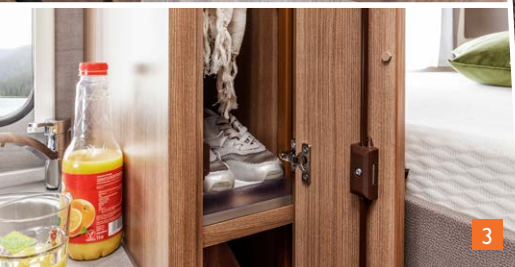

1. Deckenschränke mit hochwertigen Scharnieren.
2. Zusätzlicher Stauraum in der Trittstufe.
3. Ausreichend Platz bietet der integrierte Kleiderschrank.





## GROSSE KUSCHELIGE RUHEHÖHLE FÜR WISSBEGIERIGE FORSCHER.

Selten noch habe ich unsere Zwei so friedlich erlebt: Jeder mit einem Buch in der Hand, hängen die beiden im Alkoven ab. Mit einem Buch!! Die beiden zusätzlichen USB-Steckdosen laden nämlich grad ihre Handys auf. Platz haben sie im Alkoven auch genug, damit gibt's kein Gezanke, wer jetzt wem im Weg ist.



### **Alkoven.**

Gemütlicher Schlafplatz mit optionaler Heizung. Tagsüber lichtdurchflutet, nachts genial beleuchtet.



Dass eine zierliche Frau soviel Platz einnehmen kann. Sarah liebt das Doppelbett im „ersten Stock“.





Beim großzügigen Doppelbett sorgt die serienmäßige EvoPore-HRC-Leichtmatratze für Erholenden und gemütlichen Schlaf im 550 MG und 700 DG.







**ICH BIN NOCH  
GAR NICHT MÜDÄÄÄ!**

Die Kinder zum Schlafen zu bringen ist echt eine Aufgabe für sich. Nur gut, dass sie im Heck-Stockbett getrennt liegen... Paula darf abends noch länger lesen, da ist das individuell einstellbare Bettlicht schon ein Hit! Und wenn Tobias nicht aufhört, Paula von unten zu ärgern, bau ich morgen die Dinette zu einem Bett für ihn um!



Im Handumdrehen wird die Dinette zum zusätzlichen Schlafplatz.

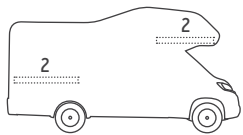

550 MG

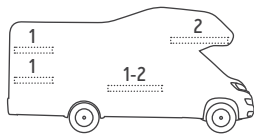

600 DKG

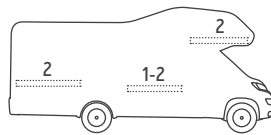

700 DG

**Bis zu 6 Personen  
finden ihren Platz  
zum Schlafen.**

Ideal für Kinder ist das Etagenbett inkl. serienmäßiges Sicherheitsnetz im Grundriss 600 DKG. Besonders clever: bei diesem Modell ist der Zugriff auf die Heckgarage auch von innen möglich.



Übereinander statt nebeneinander ruhen im Etagenbett des 600 DKG.





## Dinette und Kochen

Während des Essens sichert der Becherhalter die Getränke - hurra!

Auch wenn die robusten Stoffe der Dinette leicht abzuwischen wären, muss man das ja nicht unbedingt testen...



Strapazierfähige Stoffe und gemütlicher Sitzkomfort für entspanntes Beisammensein.

*Flexibel bis groß:  
Jeder Grundriss  
hat seine eigene  
Dinette.*

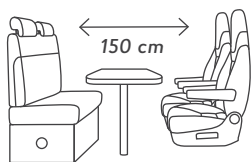

550 MG

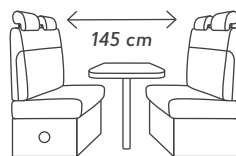

600 DKG

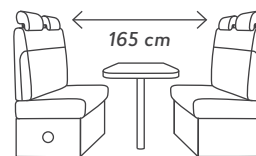

700 DG





Elegante und geräumige Deckenschränke.



Wohlfühlfaktor Ambientebeleuchtung - das angenehme Lichtkonzept sorgt für die richtige Stimmung. Die Arbeitsplattenverlängerung bietet dabei genügend Platz für gemeinsames Kochen.

*Bin ich froh, dass in meinem CaraHome ein Dreiflammherd ist – so koche ich locker für alle gleichzeitig. Auch der Sohnmann ist mit Feuer und Flamme am Gasherd dabei! Von wegen Männer brauchen so viel Platz beim Kochen, ich check das locker auch auf engem Raum. Fürs Grünzeug sind dann die Damen des Hauses zuständig...*

**KOCHEN IST  
MÄNNERSACHE- WEIL MEIN  
SPIEGELEI PERFECT IST!**



Öffnet die Türen für großen Stauraum!



Küchen-Schublade mit Softclose-Funktion und praktischen Unterteilungen.

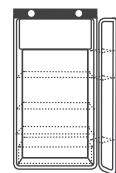

Kühlschrank  
106 l  
Serie 550 MG,  
600 DKG, 700 DG

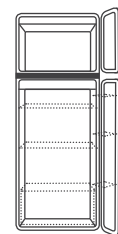

Kühlschrank  
190 l  
optional  
600 DKG, 700 DG



Die Holzoptik macht im Bad eine gute Figur, der Spiegelschrank bietet Stauraum für schnell erreichbare Utensilien und die serienmäßige Dometic Keramik-Kassetten-Toilette rundet das Angebot ab.



**NUR WEIL MANN STEINE KLOPFT,  
MUSS FRAU JA NICHT  
SO AUSSEHEN!**

*Steckfrisur braucht es ja keine auf Familienurlaub, aber ein bisschen Stil darf schon sein, findet Sarah. Im Bad unseres CaraHome fühlt sie sich sichtlich wohl: Hier findet sie alles für den Eintritt in eine „zivilisierte Welt“. Wir Zeitreisenden sehen das Bad eher als „Dekontaminations-Kapsel“.*







Alles drin,  
was man auf  
Entdeckungsreise  
braucht!

Bad im 700 DG

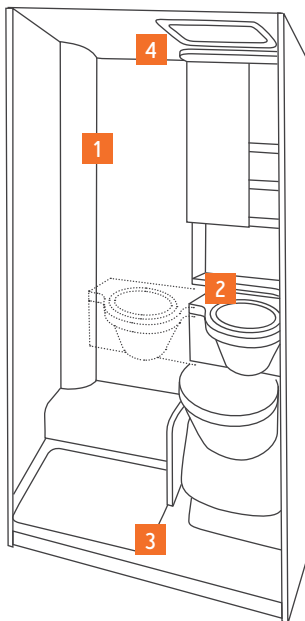

1. Duschkopf mit angenehmen Wasserstrahl.
2. Die Armatur ist elegant wie pflegeleicht.
3. Niedriger Duschwannen-Eingang.
4. Praktischer Handtuchhalter.

Verschiebbares  
Waschbecken für viel  
Bewegungsfreiheit.

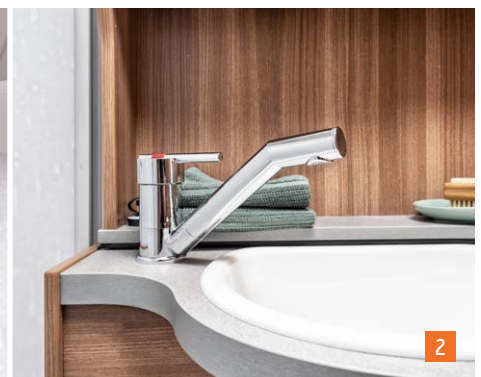
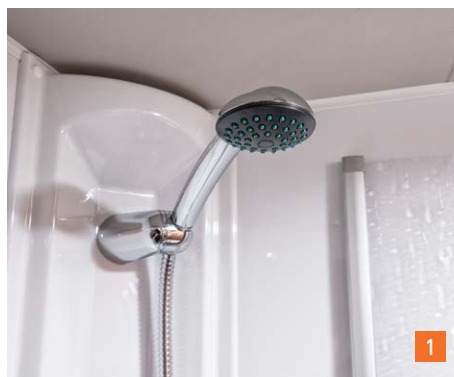
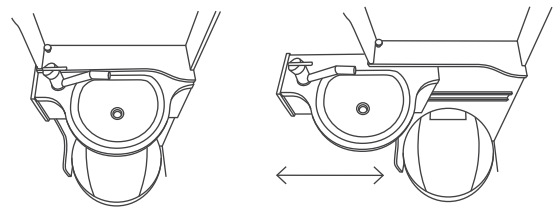





## ÜBERZEUGT

mit durchdachten Details.



HEY, DA HINTEN WARTET SCHON  
DAS NÄCHSTE ABENTEUER!



**1. Geräumige Heckgarage.** Durch die Außenklappe und den Wohnraum aus zugänglich.

**2. Alkoven.** Eine richtige Kuschelhöhle ist der Alkoven mit optionaler Heizung.



**3. Abgerundete Kanten.** Die robusten Arbeitsflächen ecken garantiert nicht an.

**4. Zentral angeordnetes Bedienteil.** Ein Blick genügt, und schon sind Wasserstand, Elektronikversorgung und Heizung gecheckt.



**5. Frisch- und Abwassertanks.**

Die spielend leichte Reinigung des Frisch- und Abwassertanks ist auch vom Fahrzeuginneren möglich.



**6. Ergonomische Griffe.** Wahre Handschmeichler sind die Griffe an Kästen und Schubladen.

**7. Getrennter Gaskasten.** Vom Wohnraum isoliert, mit eigenem Zugang.

**8. Easy Travel Box.** Alle Serviceanschlüsse vereint an einem zentralen Ort





# ABGESTIMMT

*auf Deine Ansprüche.*

## Polsterstoffe

**550 MG**



**600 DKG**



**700 DG**



TURIN



OCEAN



ALU



LEMON



ACTIVE NAVY\*

\* Gegen Aufpreis verfügbar



# CaraCore

## Stilbewusster Trendsetter

Der Vollintegrierte mit souveräner  
Ausstattung und Präsenz





# WEINSBERG

*Dein Urlaub!*



## DER ERSTE VOLLINTEGRIERTE VON WEINSBERG

*Unsere Ansprüche bei der Entwicklung des CaraCore waren von Beginn an äußerst hochgesteckt. Wir wollten nichts Geringeres als ein Meisterstück erschaffen, welches das WEINSBERG-Portfolio perfekt abrundet. Mit hervorragender Qualität und bemerkenswertem Design. Ein eindrucksvolles Zusammenspiel aus Raumgefühl, hochwertigen Materialien und außergewöhnlichem Fahrkomfort. Ein Vollintegrierter mit allen baureihentypischen Vorzügen, aber mit den typischen WEINSBERG-Genen. Einfach absolut „State of the Art“, vom Aussehen bis zum Preis-Leistungs-Verhältnis.*





DURCHDACHT BIS  
INS KLEINSTE DETAIL.

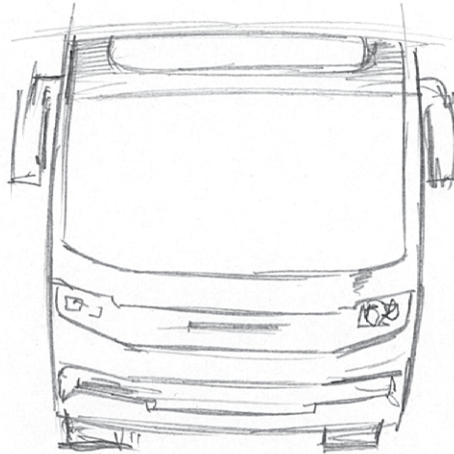
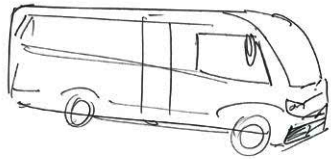

*Der CaraCore ist die Summe aus sehr, sehr viel Erfahrung und konsequenter Planung. Ein Vollintegrierter zählt zu den aufwändigsten Konstruktionen. Bei WEINSBERG stecken wir enorme Genauigkeit in die Details. Wir leben Qualität und genau das schätzen unsere Kunden.*





Nach intensiver Entwicklung  
ist der erste Vollintegrierte  
von WEINSBERG da.  
Und gleich eine souveräne  
Stilikone.

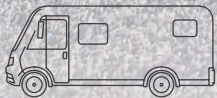

650 MEG



650 MF

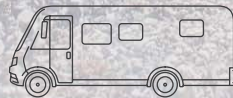

700 MEG

#### Stilbewusster Trendsetter

Ein stilbewusster Trendsetter, der Understatement liebt und damit Präsenz zeigt. Gekonnt verbindet er Nutzen mit Design. Dynamik und Hochwertigkeit liegen ihm im Blut. 100% starker Auftritt, 100% WEINSBERG DNA.



4-5 Schlafplätze



4 Sitzplätze



3 Grundrisse

Gesamtlänge: 699 – 741 cm





Akzente in Schwarz auf weißem Grund setzen Highlights am klar gestalteten Bug.



Serienmäßig in 700 mm Breite bei allen Grundrissen: die Aufbauart KOMFORT mit automotivem Schließsystem.



Der erste WEINSBERG mit durchgehenden Seitenwandschürzen. Im optionalen Stylingpaket unterstreichen schwarz glänzende Applikationen einen sportlichen und stilvollen Auftritt.

*Über die Jahre entwickelt man ein Gefühl dafür, wie man jede Stellschraube noch etwas weiter dreht. Wie man das letzte Quäntchen herauskitzelt, um genau die erzielte Wirkung zu erlangen. Unsere Erfahrung kommt im CaraCore voll zum Tragen. Die Ansprüche an das Design haben wir uns bewusst hoch gelegt: eigenständig, charakteristisch, präsent und kraftvoll. Ersichtlich wird dies in den sauberen Linien, klaren Kanten und spannenden Flächen. Ein fahrbarer Wohnraum und typisch WEINSBERG.*

SEIN ANBLICK BRINGT  
EINEN ZUM STAUNEN.





Der Kühlergrill und die Leuchteneinfassungen in edlem hochglänzendem Schwarz sind ein optischer Hingucker.



Dynamisch. Die Seitenwandschürzen mit schwarzem Einleger und die Fahrertüre mit elektrischer Trittstufe.



Der neue Heckleuchtenträger mit Voll-LED-Scheinwerfern und die optionalen WEINSBERG 17" Alu-Felgen sorgen für ein markantes und dynamisches Auftreten.



 **CaraView**  
INSIDER-WISSEN



Mehr Informationen  
entdecken unter:  
[weinsberg.com/  
caracore-exterieur](https://weinsberg.com/caracore-exterieur)



## Stärken



Voll-LED-Rückfahrleuchten mit WEINSBERG-Signet für gute Erkennbarkeit und Sicherheit.

## MIT SICHERHEIT EINE KLASSE FÜR SICH.

*Durch die Neuentwicklung hatten wir die Möglichkeit, ganz neue Wege zu gehen. Gleichzeitig konnten wir auf bewährte Qualität bauen. Für uns begründet der CaraCore eigentlich eine neue Fahrzeugklasse - den besseren TI mit Hubbett. Wendig wie ein TI und Raum wie ein Vollintegrierter.*



Stark in der Beleuchtung, stark in der Optik: die Voll-LED-Frontscheinwerfer im Cube-Design.

Der optionale Gaskastenauszug macht die Bedienung äußerst komfortabel. (650 MEG / 700 MEG)



Mit dem neuen integrativen Headup-Display bleibt der Blick des Fahrers auf die Straße gerichtet. Dieses tolle Feature ist Bestandteil des optionalen Media-Pakets.





Eindrucksvolle Linienführung: Die großzügige Panoramafrontscheibe sorgt für perfekte Rundumsicht und mehr Sicherheit auf der Straße.

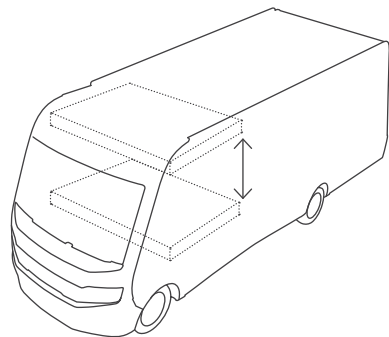

*Auch das ist ein Statement:  
Hubbett in Serie für  
zusätzlichen Reisekomfort.*





Wahre Größe. Das Raumgefühl ist absolut großartig und wird durch die elegante Quermaserung der Möbel unterstützt.

Hochwertige Stoffe und angenehmer Sitzkomfort tragen zum stimmigen Designkonzept bei.



Elegante Deckenschränke mit viel Stauraum, integrierter Rüttelkante, dem WEINSBERG Möbelgriff und Klappen mit taktile Oberfläche.

Perfekt platziert. Der 24" LED-Screen im optionalen TV-Paket.

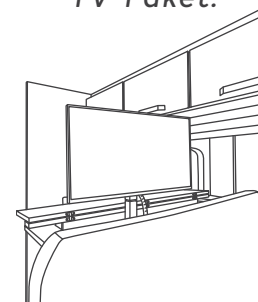





## BAHNBRECHENDES DESIGN BENÖTIGT PRÄZISION.

Am CaraCore zu arbeiten, war für alle im Team etwas Besonderes. Jeder von uns hat sein Wissen und Können zu 100% eingebracht. Dieses umwerfend schöne Design Schritt für Schritt zum Leben zu erwecken... Ein unbeschreibliches Gefühl!



Die hochwertigen Fahrerhaussitze garantieren optimalen Reisekomfort.

*Die ergonomischen und drehbaren Sitze fügen sich mit ihrer Kontur harmonisch ins Interieur ein.*

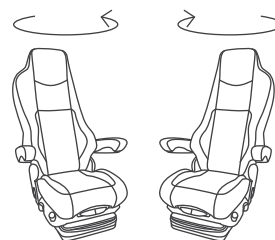

Die seitliche Sitzbank und der ausklappbare Sitz im 700 MEG warten auf gemütliche Runden.



## Kochen

*Der vollintegrierte Aufbau ermöglicht ein ganz neues Raumgefühl in der Klasse.  
Die offene Blickachse leitet das Auge sanft durch das Fahrzeug, mit dem fließenden Übergang entsteht ein einzigartiges Ambiente.*

OFFENE BLICKACHSEN,  
WOHIN DAS AUGER REICHT.







Mehr Informationen  
entdecken unter:

[weinsberg.com](http://weinsberg.com)  
[caracore](http://caracore)



Pure Schönheit. Die Küchenzeile hat Ästhetik verinnerlicht.



Grandios. Slim Tower Kühlschrank mit 142 Liter Fassungsvermögen und AES Funktion in Serie.



Leise. Geräumige Schubladen mit Soft-Close-Funktion.



650 MEG

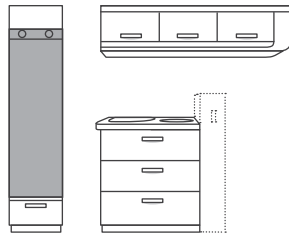

700 MEG / 650 MF

*Grandioses Duo.  
Verschiedene Küchenkonzepte,  
je nach Grundriss.*



Einfach perfekt. 3-Flamm-Kocher mit Glasabdeckung.



Prägend. Das charakteristische WEINSBERG Signature Element.





**PLATZ FÜR DIE  
GANZE GROSSFAMLIE.**

*Dass der CaraCore die WEINSBERG Werte in sich trägt, war von Anfang an klar. Dazu zählen Familienfreundlichkeit und Nutzbarkeit. Die Besonderheit im CaraCore: das Hubbett befindet sich über dem Fahrerhaus und wird bei Bedarf einfach nach unten gefahren.*



- 1. Geräumige Deckenschränke im neuen Look.
- 2. Praktische LED-Spots für Licht an der richtigen Stelle.

Das serienmäßige Hubbett fügt sich elegant ins Raumkonzept. Im hochgefahrenen Zustand findet man darunter ausreichend Platz, um in der Dinette zu verweilen.







*Viel Platz im Raum bei heruntergefahrenem Hubbett.*

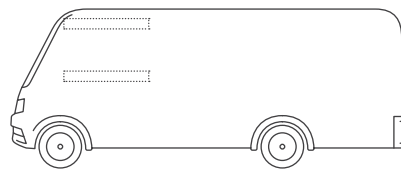





Komfortzone. Der Schlafbereich im 650 MEG und 700 MEG mit 2 Meter langen Längseinzelbetten. Perfektes Design bis ins kleinste Detail: Oberschränke mit exklusiven WEINSBERG Griffen und Soft-Touch-LED.



**GROSSE LIEGEFLÄCHEN  
FÜR GROSSE REISETRÄUME.**

*Der Schlafkomfort darf natürlich nicht zu kurz kommen, deshalb haben wir über zwei Meter lange Betten verbaut. Dass sich darunter eine riesige Heckgarage befindet, vermutet bei dem Anblick wohl keiner.*

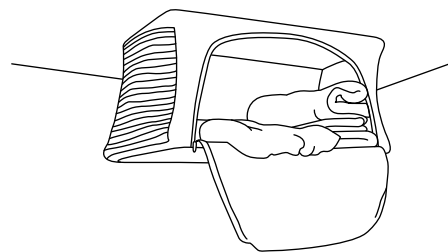

**Faltbar. Der textile Kleiderschrank ist optional erhältlich.**



*Der Heckbereich ist von starken Designakzenten geprägt.*



Wandleuchten für optimale Beleuchtung im Schlafbereich.

Klare Formensprache auch bei den lederbespannten Seitenelementen mit Stoffnetzen.

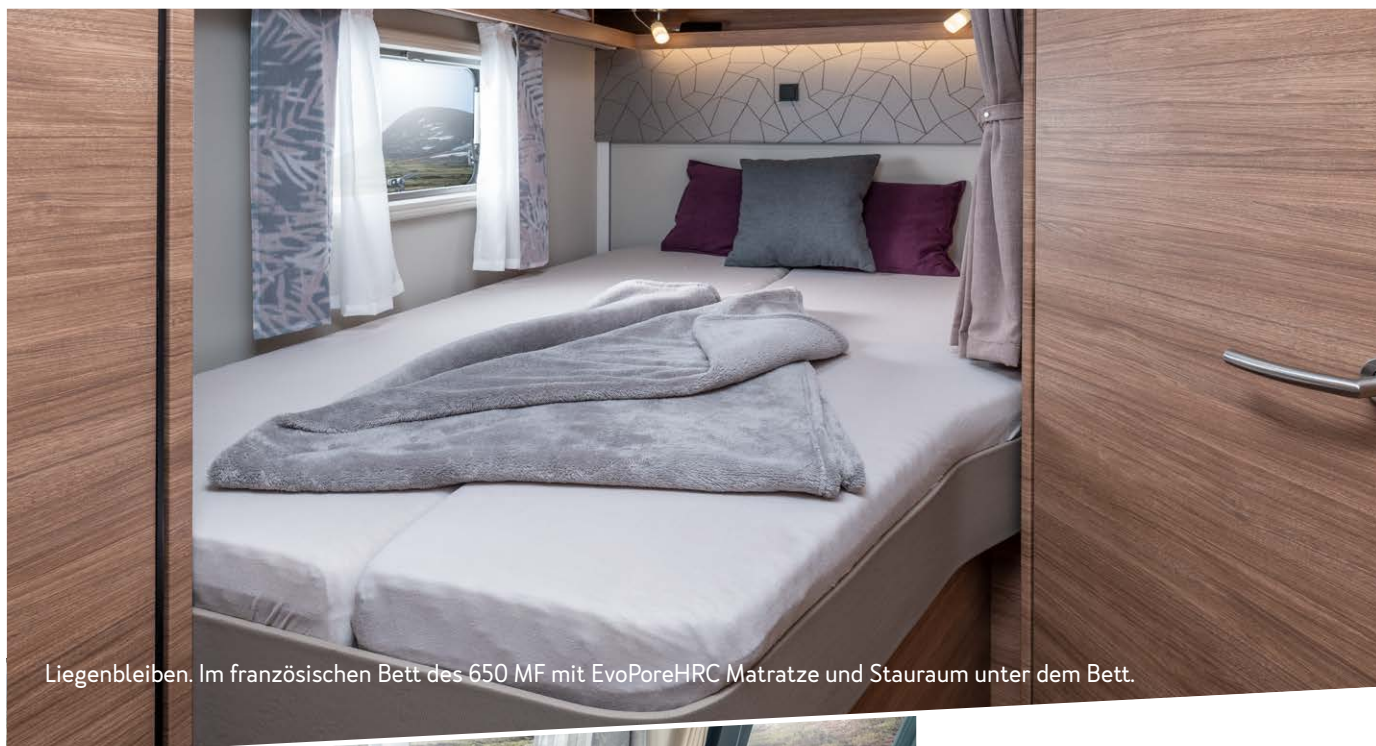

Liegenbleiben. Im französischen Bett des 650 MF mit EvoPoreHRC Matratze und Stauraum unter dem Bett.



Traumhaft. Die Dinette kann zum zusätzlichen Schlafplatz werden.

Intelligente Stauraumlösungen wohin man blickt.







Stilvolles und geradliniges Design im größten Raumbad seiner Klasse (700 MEG).

Bad im 700 MEG / 650 MEG

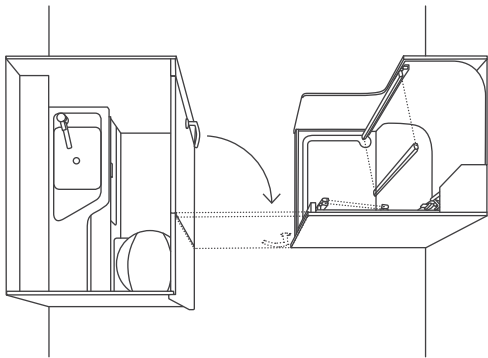

Türen zum Schlaf- und Wohnbereich schließen, schon entsteht im 700 MEG ein großes Raumbad.



Geräumiger Duschbereich zum Wohlfühlen im Raumbad des 700 MEG.

Spiegelschrank mit form schönen LED-Leuchten.



NOMEN EST OMEN  
IM RAUMBAD.

*Im Bad ist Platz das große Thema, also haben wir für den CaraCore das größte Raumbad seiner Klasse entwickelt. Die charakteristische Formsprache zieht sich auch hier durch: geradlinig, klar und schnörkellos.*



Bad im 650 MF

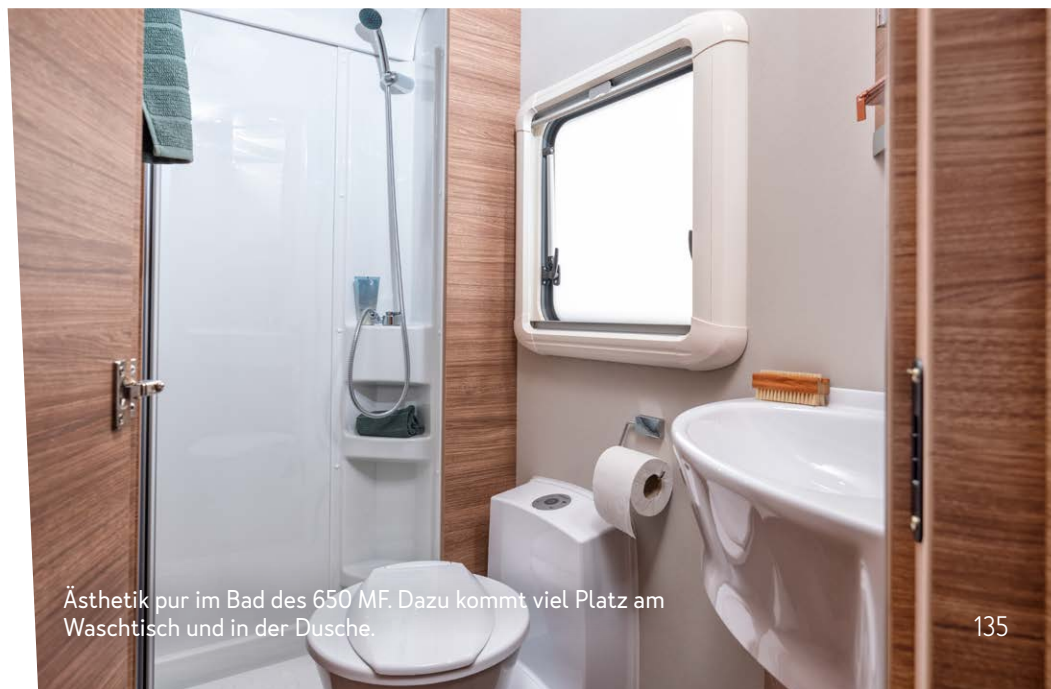
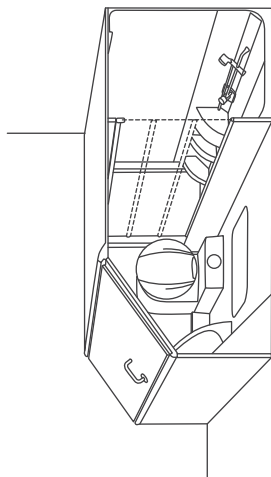

Ästhetik pur im Bad des 650 MF. Dazu kommt viel Platz am Waschtisch und in der Dusche.



# ÜBERZEUGT

mit durchdachten Details.



JEDE EINZELHEIT IST EIN  
KLEINES MEISTERWERK FÜR SICH.



1



2



3



4



5



6



7

**6. Easy-Travel-Box.** Hier sind alle wichtigen Serviceanschlüsse zentral an einer Stelle vereint.

**7. Elektrische Trittstufe.** Für einen komfortablen Einstieg für den Fahrer.

**8. Größtes Raumbad seiner Klasse.** Bietet ausreichend Platz für bis zu drei Personen. (700 MEG)



8



# ABGESTIMMT

*auf Deine Ansprüche.*

650 MF



650 MEG



700 MEG



## Polsterstoffe



TURIN



BLOOM



DUSK



FOREST



STONE WATER



# REIN INS VERGNÜGEN.

Die WEINSBERG-Reisemobiltüren mit vielen Funktionen.



in 600 mm und 700 mm Breite erhältlich (grundrissabhängig)

AUSSTATTUNG	KOMFORT*	PREMIUM*	EXKLUSIV*
mit Fenster inkl. Verdunkelung		•	•
Mehrfachverriegelung		•	•
Schlagregen-Dichtung (Doppeldichtung)	•	•	•
Automotives Schließsystem	•	•	•
2 Kleiderhaken, fest		•	•
2 Kleiderhaken, klappbar	•	•	•
Öffnungsbegrenzer mit Gasdruckfeder		•	•
Regenschirmfach		•	•
Verdeckte Scharniere		•	•
Multifunktionale Tasche		•	•
Zentralverriegelung			•
Coming Home Beleuchtung			•

\* Serie  
 CaraCompact  
 CaraHome  
 CaraLoft  
 CaraSuite  
 CaraCore

\* Optional  
 CaraCompact  
 CaraHome  
 CaraLoft  
 CaraSuite  
 CaraCore

\* Optional  
 CaraCompact  
 CaraHome  
 CaraLoft  
 CaraSuite  
 CaraCore



Neuer Schlüssel als Innenbahnsystem und neue Außengriffe und -schlösser für Aufbautüren und Serviceklappen.



# DIE NEUEN WEINSBERG ALU-FELGEN.

Im exklusiven WEINSBERG Design.



ANTHRAZIT LACKIERT



SCHWARZMATT-FRONTPOLIERT

**1. Anthrazit lackierte 17" Alufelgen inkl. Bereifung** im exklusiven WEINSBERG Design [235/60R17]

**2. Schwarzmatt-Frontpolierte 17" Alufelgen inkl. Bereifung** im exklusiven WEINSBERG Design [235/60R17]



## COZY HOME DESIGNPAKETE.

Farbe bekennen oder sich dezent zurückhalten – mit COZY HOME hast Du die Dekowahl.

FÜR JEDEN  
WEINSBERG  
OPTIONAL  
ERHÄLTlich

Paket besteht aus: 2 Dekokissen, 2 Schlafkissen, 2 Kuscheldecken und einem Tischläufer.

AQUA	AVOCADO
MAGNOLIA	PEACH
EARTH	STONE



# INTELLIGENTE GERÄTE, MAXIMALER KOMFORT.

## Wasserfilter-System „BWT - BESTCAMP“

Handliche Wasserfilter mit Ultrafiltrationsmembran, der in puncto Hygiene keine Wünsche offen lässt. Entfernt sehr effektiv Mikroorganismen aus dem Wasser. Mit dem BWT bestcamp lässt sich chemiefrei hygienisch einwandfreies Wasser herstellen. BWT bestcamp Hochleistungs-Filtersysteme für Reisemobiles und CUV von WEINSBERG sind weltweit über Fachpartner verfügbar. Denn nur der regelmäßige Austausch der Filtersysteme alle 6 Monate garantiert auch höchste Wasserqualität und eine sichere Wasserversorgung.

Für besonders einfache, werkzeuglose Installation sorgt eine 8 mm „John Guest“ Steckverbindung - mit Wasserversorgung selbst ohne Ersatzfilter.



NEU

## Truma-iNet-System: Heizung und Gasvorrat per App\*

Durch das praktische Truma-iNet-System inklusive Truma-App kannst Du die Heizung in Deinem mobilen Zuhause von überall aus steuern und kontrollieren. Wie viel Gas ist noch an Bord? Das digitale Gas-Füllstandsmessgerät gibt Dir auf Deinem Smartphone oder Tablet Bescheid.



NEU  
BESTANDTEILE  
VOM MEDIA-  
PAKET

## Pioneer Navgate Evo:\*

- ▶ Europa-Navigation speziell für Reisemobile in 44 Ländern
- ▶ 5.600 Stellplätze aus dem Reisemobil Bordatlas
- ▶ Sichere Smartphone-Bedienung mit Sprachsteuerung
- ▶ 7"-Multitouch-Display
- ▶ Integrierter DAB+ Empfänger
- ▶ Inklusive 3 Jahre Kartenupdate

## Pioneer Head-up-Display:\*

Das integrierte Head-up-Display sorgt für noch mehr Sicherheit. Alle relevanten Daten im direkten Blickfeld, so bleiben die Augen immer auf der Straße. Auch die Navigationsanweisungen vom Navgate Evo werden angezeigt.

\* Komponenten optional erhältlich



## VELOCATE GPS-Tracker: Mehr Sicherheit für Deinen WEINSBERG.

Das innovative GPS-Ortungssystem von Velocate unterstützt dank intuitiver App-Steuerung und Silent-Alarm-Modus bei der Wiederbeschaffung des Reisemobiles und CUV im Falle eines Diebstahls. Die starke autarke Laufleistung von bis zu 3 Monaten ohne Stromanschluss lässt keine Wünsche offen.



\* Komponenten optional erhältlich

## GA-Actuation e.hit integrierter Heckträger\*:

Elektrisch ausfahrbar, mit ausreichend hoher Tragkraft und kombiniert mit einer abnehmbaren Anhängerkupplung ist der Heckträger extrem praktisch. Auf Knopfdruck fahren zwei Schwenkarme aus und sobald die Zubehör-Basis mit einklappbaren LED Rückleuchten darauf geschoben ist, besteht eine sofortige Verbindung der Elektrik mit dem Reisemobil.



# ALLES, WAS DEINEN URLAUB NOCH SCHÖNER MACHT.

WEINSBERG – familienfreundlich, praxistauglich und preiswert. Genauso wie bei Deinem WEINSBERG Fahrzeug, erfüllt die WEINSBERG-Kollektion jeden Anspruch. Erhältlich bei Deinem WEINSBERG-Händler oder online unter [shop.weinsberg.com](http://shop.weinsberg.com).



 **Frankana Freiko®**

**1. Trinkflasche 800ml** Classic Sport aus Edelstahl. Leicht zu reinigen. Maße: 7 x 25 cm, Gewicht: 256 g.  
Artikel-Nr. 651/023 | **29,90 €**

**2. Campingstuhl** aus Aluminium-Rundrohr, 8-fach verstellbare, 76 cm hohe Rückenlehne, belastbar bis: 100 kg, Gestell: Aluminium.  
Artikel-Nr. 651/022 | **79,95 €**

**3. Campingtisch Accordeon 100 x 68 cm** von Dukdalf mit wetterfester Sevelit-Tischplatte. Höhenverstellbar: 57 - 74 cm, Material: Stahl, belastbar bis: 50 kg.  
Artikel-Nr. 651/021 | **82,90 €**

**4. Bollerwagen** mit 10 cm breiten profilierten Rädern und Tragkraft bis zu 75 kg. Maße: 131 x 60 x 98 cm, Gewicht: 11,9 kg.  
Artikel-Nr. 51 011 | **139,00 €**

**5. Vier Henkelbecher** aus hochwertigem Resylin. Mit Anti-Slip-System.  
Artikel-Nr. 651/024 | **19,90 €**

Alle Preise in Euro und inkl. 19% MwSt.



# DRUM PRÜFE, WER SICH EWIG BINDET...



**Jetzt auch  
im Ausland  
anmieten!**

Du möchtest dir ein Freizeitfahrzeug kaufen, würdest aber gerne vorab testen, ob es wirklich zu dir passt? Dann ist das Angebot von RENT AND TRAVEL genau das Richtige für dich. Suche bequem online oder im Reisebüro nach deinem favorisierten Grundriss. Gemeinsam mit einem deutschlandweiten Netz von über 150 Mietstationen mit über 1.650 Miet-

fahrzeugen und mehr als 360 Partner-Reisebüros unterstützt dich RENT AND TRAVEL bei deiner Entscheidung für das richtige Fahrzeug. Profitiere zudem vom großen Leistungsportfolio, wie Routenvorschlägen und zahlreichen Kooperationen mit Camping- & Stellplätzen. Viel Spaß beim Praxis-Urlaubstest!

- An über **150 Mietstationen** stehen über **1.650 Mietfahrzeuge** bereit.
- Buchbar online unter **www.rentandtravel.de** oder über unsere **360 Partner-Reisebüros**.



Entdecke alle Mietstationen auf [www.rentandtravel.de](http://www.rentandtravel.de)



[www.weinsberg.com/carakids](http://www.weinsberg.com/carakids)



## REISELUST LIEGT IN DER FAMILIE.

*Spaß und Sicherheit für die Kleinen.*



Gemeinsame Erlebnisse mit den Liebsten teilen – was gibt es Schöneres? Allein schon deshalb sind alle Grundrisse der WEINSBERG-Wohnmobile und -Wohnwagen auf ein komfortables Verreisen für die ganze Familie ausgelegt. CaraKids setzt diesen noch ein i-Tüpfelchen obendrauf und orientiert sich ganz bewusst an den Wünschen und

Bedürfnissen der jüngsten Mitfahrenden. Davon profitieren letztlich alle: Die Erwachsenen genießen das ruhige Gewissen, dass ihre Süßen an Bord sicher sind. Und die Kinder lieben die altersgerechten Möglichkeiten, um ihrer Fantasie und Energie freien Lauf zu lassen. Klingt nach jeder Menge Spaß? Ist es auch!





MARKUS SÄMMER

@thegreatoutdoorsbook



Erhältlich unter [shop.weinsberg.com](http://shop.weinsberg.com)

Mit dem CaraLoft hat es uns an den Ammersee und ins Alpenvorland verschlagen, zum Sporteln und um Inspiration fürs nächste Kochbuch zu sammeln. Zu sagen, dass die Reise schön war, ist eine Untertreibung. #teamWEINSBERG rockt!



Mit dem CaraCompact sind wir einfach drauflos gefahren. Das Fahrgefühl ist Hammer, der Platz genauso. Zum #teamWEINSBERG zu gehören, ist einfach mega!



NINA UND FELIX

@halloleben

# #team WEINSBERG



ENRICO KÜHN

@enicokuehn

Als Teil von #teamWEINSBERG waren wir mit dem CaraTour in Deutschland, Österreich, Südtirol, Italien und Slowenien unterwegs und haben jeden Moment genossen. Wir freuen uns jetzt schon aufs nächste Mal.



Das #teamWEINSBERG schreibt Reisegeschichten und teilt sie mit der Community. Die Eindrücke können sich sehen lassen!

Sharing is caring: Was sind Deine Entdeckungen auf Reisen mit einem WEINSBERG? Im #teamWEINSBERG sind alle willkommen!



# WEINSBERG

Dein Urlaub!



← Unsere Wohnwagen  
findest Du in unserem  
WEINSBERG-Wohnwagen-Katalog!

Besuche uns auf  
Social-Media und in  
unserem Fanshop!



[facebook.weinsberg.com](https://facebook.weinsberg.com)



[instagram.weinsberg.com](https://instagram.weinsberg.com)



[youtube.weinsberg.com](https://youtube.weinsberg.com)



[shop.weinsberg.com](https://shop.weinsberg.com)

Die Angaben zum Lieferumfang, Maße und Gewichte sowie zum Aussehen entsprechen den Kenntnissen zum Zeitpunkt der Drucklegung (07/2019). Änderungen an Ausstattungen, an technischen Daten, am Serienumfang und der Preise bleiben vorbehalten. Nach Vertragsschluss bleiben technische Änderungen im Rahmen der Konstruktion vorbehalten soweit sie dem technischen Fortschritt dienen und dem Kunden zumutbar sind. Geringfügige Farb- und Beschaffenheitsabweichungen sind ebenfalls - auch nach Vertragsschluss - vorbehalten soweit diese werkstoffbedingt nicht vermieden werden können (z.B. Farbabweichungen von bis zu ca. 2,0 dE zwischen Lack auf Blech und Lack auf GFK/Kunststoff) und dem Kunden zumutbar sind. Abbildungen zeigen zum Teil Sonderausstattungen, die gegen Mehrpreis lieferbar sind oder Ausstattungsmerkmale von Prototypen/Studien, die nicht dem Serienstand entsprechen und vereinzelt auch nicht als Sonderausstattung verfügbar sein werden. Farbabweichungen sind drucktechnisch möglich. Bitte lassen Sie sich daher vor Kauf eines Fahrzeugs von einem entsprechenden Marken-Vertragshändler umfassend zum aktuellen Stand der Serie beraten. Die im Katalog abgebildete Dekoration ist nicht Teil des Lieferumfangs. Beachten Sie auch die Hinweise in der aktuellen Preisliste, insbesondere zu Gewichten, Zuladungsmöglichkeiten und Toleranzen. Nachdruck, auch auszugsweise, nur mit vorheriger schriftlicher Genehmigung der Knaus Tabbert GmbH erlaubt. Bei den in unseren Katalogen enthaltenen Illustrationen mit Maßangaben handelt es sich lediglich um unverbindliche Beispiele. Maßangaben sind lediglich Circa-Werte und dienen nur einer generellen Veranschaulichung, sie stellen keine zugesicherten Produkteigenschaften dar. Für exakte Maßangaben kontaktieren Sie bitte einen unserer offiziellen WEINSBERG Handelspartner. Druckfehler und Irrtümer vorbehalten.

[www.weinsberg.com](https://www.weinsberg.com)

R08116560DE

**Knaus Tabbert GmbH** Helmut-Knaus-Str. 1 D-94118 Jandelsbrunn